



IZBA ARCHITEKTÓW
RZECZYPOSPOLITEJ POLSKIEJ

PROJEKT BUDOWLANY w świetle przepisów prawa

Opracowanie:

architekt IARP Grzegorz Jachym

członek Prezydium Krajowej Rady Izby Architektów
Koordynator Komisji prawa inwestycyjnego przy KRIA
Przewodniczący Podkomisji prawa budowlanego KRIA

Plan prezentacji:

CZĘŚĆ 1

Wprowadzenie - najważniejsze regulacje związane z projektem budowlanym

CZĘŚĆ 2

Przepisy ogólne - Ujednoliconego „Rozporządzenia w sprawie szczegółowego zakresu i formy projektu budowlanego”

CZĘŚĆ 3

Projekt zagospodarowania działki lub terenu

CZĘŚĆ 4

Projekt architektoniczno-budowlany

CZĘŚĆ 5

Projekt techniczny

Prezentację opracowano na podstawie:

Ustawy z dnia 7 lipca 1994 r. Prawo budowlane
(t.j. Dz.U. z 2021 r. poz. 2351 ze zm.)

Ustawy z dn. 13 lutego 2020 r. o zmianie ustawy Prawo budowlane oraz niektórych innych ustaw
(Dz.U. z 2020 poz. 471 ze zm.)

Ustawy z dnia 10 grudnia 2020 r. o zmianie niektórych ustaw wspierających rozwój mieszkalnictwa
(Dz.U. z 2021 poz. 11)

Rozporządzenia Ministra Rozwoju z dnia 11 września 2020 r.
w sprawie szczegółowego zakresu i formy projektu budowlanego
(Dz.U. 2020 r. poz. 1609)

Rozporządzenia Ministra Rozwoju, Pracy i Technologii z dnia 25 czerwca 2021 r.
zmieniającego rozporządzenie w sprawie szczegółowego zakresu i formy projektu budowlanego
(Dz.U. 2021 r. poz. 1169) wraz z uzasadnieniem do projektu zmiany rozporządzenia

oraz

Rozporządzenie Ministra Rozwoju i Technologii z dnia 23 listopada 2021 r.
zmieniające rozporządzenie w sprawie szczegółowego zakresu i formy projektu budowlanego
(Dz.U. 2021 r. poz. 2280)



IZBA ARCHITEKTÓW
RZECZYPOSPOLITEJ POLSKIEJ

CZĘŚĆ 1

**Wprowadzenie -
najważniejsze regulacje
związane z projektem budowlanym**

Zawartość części 1

1. **Najważniejsze regulacje związane z projektem budowlanym** (w tym dot. jego postaci elektronicznej) zawarte w ustawie Prawo budowlane
2. **Przepisy przejściowe** zawarte w ustawie z dnia 13 lutego 2020 r. o zmianie ustawy Prawo budowlane oraz niektórych innych ustaw (Dz.U. z 2020 poz. 471): **stosowanie przepisów dot. sporządzania projektu budowlanego**
3. **Przepisy przejściowe** zawarte w ustawie z dnia 13 lutego 2020 r. o zmianie ustawy Prawo budowlane oraz niektórych innych ustaw (Dz.U. z 2020 poz. 471): **stosowanie przepisów dot. odstąpienia od zatwierdzonego projektu**
4. **Podstawy prawne i informacje dot. uzgadniania projektu budowlanego (PZT, PAB i PT)**
 - a) pod względem zgodności z wymaganiami ochrony przeciwpożarowej
 - b) z wojewódzkim konserwatorem zabytków
 - c) pod względem warunków higienicznych i zdrowotnych
5. **Informacje ogólne dot. projektu budowlanego i stosowania rozporządzenia**

Podział projektu

- *Obecny podział projektu budowlanego został wprowadzony Ustawą z dnia 13 lutego 2020 r. o zmianie ustawy Prawo budowlane oraz niektórych innych ustaw (Dz.U. z 2020 poz. 471 ze zm.)*
- *Przyczyna wprowadzenia obecnie funkcjonującego podziału projektu - ograniczenie zakresu projektu podlegającego zatwierdzeniu tylko do zagadnień, które są istotne dla oceny zgodności projektowanej inwestycji z wymogami prawa miejscowego i ochroną interesu osób trzecich.*
- *Jednym z ważnych argumentów dla wydzielenia odpowiedniego zakresu projektu podlegającego zatwierdzeniu - były również kompetencje i obowiązki organów administracji architektoniczno-budowlanej wynikające z regulacji zawartych w art. 35 ust. 1 Pb, dotyczące weryfikacji projektu podlegającego zatwierdzeniu lub ostemplowaniu. Organy aa-b weryfikują tylko część projektu budowlanego a pracownicy organów aa-b nie są uczestnikami procesu inwestycyjnego, nie muszą posiadać uprawnień budowlanych w związku z czym ocena zagadnień technicznych (konstrukcja obiektu i instalacje) nie leży w ich kompetencjach.*
- *Podział projektu na część zatwierdzaną i niepodlegającą zatwierdzeniu, przebiega pomiędzy częścią obejmującą kształtowanie przestrzeni (zagospodarowanie terenu i ukształtowanie przestrzenne obiektu) czyli aspektami istotnymi dla społeczeństwa - a jego częścią techniczną, która jest istotna jedynie dla właściciela i użytkowników przyszłego obiektu. Za część techniczną odpowiedzialność ponoszą wyłącznie projektanci tych rozwiązań.*

Podział projektu

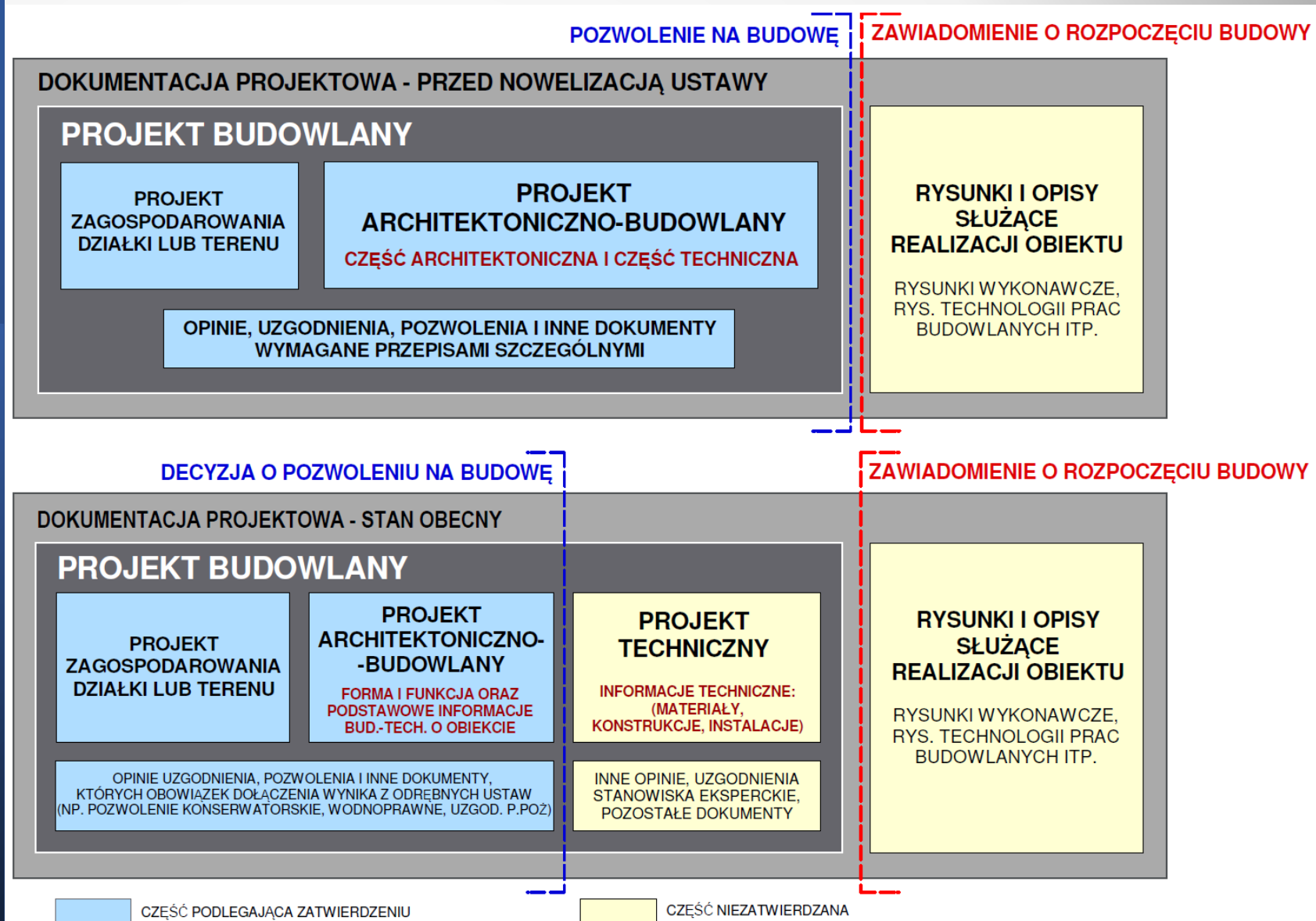

Najważniejsze regulacje związane z projektem budowlanym zawarte w ustawie Prawo budowlane

Projekt budowlany składa się z kilku elementów (tymi elementami są poszczególne projekty oraz zbiór określonych dokumentów), ale projekt budowlany nie zawsze musi posiadać wszystkie elementy wymienione w ust. 3.

Art. 34

3. Projekt budowlany zawiera:

- 1) projekt zagospodarowania działki lub terenu (...)
- 2) projekt architektoniczno-budowlany (...)
- 3) projekt techniczny (...)
- 4) w zależności potrzeb – w przypadku drogi krajowej lub wojewódzkiej – oświadczenie właściwego zarządcy drogi o możliwości połączenia działki z drogą, zgodnie z przepisami o drogach publicznych;
- 5) opinie, uzgodnienia, pozwolenia i inne dokumenty, o których mowa w art. 33 ust. 2 pkt 1.

część projektu podlegająca zatwierdzeniu

część projektu - niezatwierdzana

Najważniejsze regulacje związane z projektem budowlanym zawarte w ustawie Prawo budowlane

Art. 34 ust. 3 pkt 1) projekt zagospodarowania działki lub terenu sporządzony na aktualnej mapie do celów projektowych lub jej kopii, obejmujący:

a) określenie **granic** działki lub terenu,

b) **usytuowanie, obrys i układy** istniejących i projektowanych obiektów budowlanych, w tym sieci uzbrojenia terenu, oraz urządzeń budowlanych sytuowanych poza obiektem budowlanym,

c) sposób **odprowadzania lub oczyszczania ścieków**,

d) **układ komunikacyjny i układ zieleni**, ze wskazaniem charakterystycznych elementów, wymiarów, rzędnych i wzajemnych odległości obiektów, w nawiązaniu do istniejącej i projektowanej zabudowy terenów sąsiednich,

e) informację o **obszarze oddziaływania obiektu**;

Obecnie informacja o obszarze oddziaływania obiektu jest częścią projektu zagospodarowania terenu i w związku z tym podlega weryfikacji przez organ administracji architektoniczno-budowlanej.

Najważniejsze regulacje związane z projektem budowlanym zawarte w ustawie Prawo budowlane

Art. 34 ust. 3 pkt 2) projekt architektoniczno-budowlany obejmujący:

- a) układ przestrzenny oraz formę architektoniczną** istniejących i projektowanych obiektów budowlanych,
- b) zamierzony sposób użytkowania** obiektów budowlanych, w tym liczbę projektowanych do wydzielenia lokali, z wyszczególnieniem lokali mieszkalnych,
- c) charakterystyczne parametry techniczne** obiektów budowlanych,
- d) opinię geotechniczną oraz informację o sposobie posadowienia** obiektu budowlanego,
- e) projektowane rozwiązania materiałowe i techniczne mające wpływ na otoczenie**, w tym środowisko,
- f) charakterystykę ekologiczną**,
- g) informację o wyposażeniu technicznym budynku**, w tym projektowanym źródle lub źródłach ciepła do ogrzewania i przygotowania ciepłej wody użytkowej,
- h) opis dostępności dla osób niepełnosprawnych**, o których mowa w art. 1 Konwencji o prawach osób niepełnosprawnych, sporządzonej w Nowym Jorku dnia 13 grudnia 2006 r., w tym osób starszych – w przypadku obiektów budowlanych, o których mowa w art. 5 ust. 1 pkt 4,
- i) informację o minimalnym udziale lokali mieszkalnych**, o których mowa w art. 5 ust. 1 pkt 4a – w przypadku budynków mieszkalnych wielorodzinnych,
- j) postanowienie udzielające zgody na odstępstwo**, o którym mowa w art. 9, jeżeli zostało wydane;

Projekt architektoniczno-budowlany obejmuje zarówno projektowane rozwiązania jak i informacje o rozwiązaniach technicznych jakie znajdują się dopiero w projekcie technicznym.

Najważniejsze regulacje związane z projektem budowlanym zawarte w ustawie Prawo budowlane

Art. 34 ust. 3 pkt 3) projekt techniczny obejmujący:

- a) projektowane **rozwiązania konstrukcyjne** obiektu wraz z wynikami **obliczeń** statyczno-wytrzymałościowych,
- b) **charakterystykę energetyczną** – w przypadku budynków,
- c) projektowane niezbędne **rozwiązania techniczne oraz materiałowe**,
- d) w zależności od potrzeb – dokumentację geologiczno-inżynierską lub geotechniczne warunki posadowienia obiektów budowlanych,
- e) inne opracowania projektowe;

Zakres poszczególnych projektów zawarty w pkt 1-3 jest podstawą dla szczegółowego określenia zakresu tych projektów w rozporządzeniu. Zakres projektu budowlanego określony w rozporządzeniu nie może być szerszy niż wskazany w ustawie.

W zależności od rodzaju inwestycji i innych uwarunkowań, projekt budowlany może składać się z wybranych elementów wskazanych w ust. 3. pkt 1-5

Najważniejsze regulacje związane z projektem budowlanym zawarte w ustawie Prawo budowlane

Art. 34

3a. Przepisu ust. 3 pkt 1 nie stosuje się do projektu budowlanego przebudowy lub montażu obiektu budowlanego, jeżeli, zgodnie z przepisami o zagospodarowaniu przestrzennym, nie jest wymagane ustalenie warunków zabudowy i zagospodarowania terenu.

3b. Przepisów ust. 3 pkt 2 i 3 nie stosuje się do projektu budowlanego budowy lub przebudowy urządzeń budowlanych oraz podziemnych sieci uzbrojenia terenu, jeżeli całość problematyki może być przedstawiona w projekcie zagospodarowania działki lub terenu.

3c. Projekt techniczny musi być zgodny z projektem zagospodarowania działki lub terenu oraz projektem architektoniczno-budowlanym.

Do projektu budowlanego przebudowy lub montażu (z zastrzeżeniem wymienionym w art. 34 ust. 3a) nie dołącza się projektu zagospodarowania działki lub terenu.

Do projektu budowlanego budowy lub przebudowy urządzeń budowlanych (z zastrzeżeniem wymienionym w art. 34 ust. 3b) nie dołącza się projektu architektoniczno-budowlanego i projektu technicznego.

Najważniejsze regulacje związane z projektem budowlanym zawarte w ustawie Prawo budowlane

Art. 34 (c.d.)

3d. Do projektu zagospodarowania działki lub terenu, projektu architektoniczno-budowlanego oraz projektu technicznego dołącza się:

- 1) kopię decyzji** o nadaniu projektantowi lub projektantowi sprawdzającemu, jeżeli jest wymagany, **uprawnień budowlanych** w odpowiedniej specjalności potwierdzoną za zgodność z oryginałem przez sporządzającego projekt;
- 2) kopię zaświadczenia**, o którym mowa w art. 12 ust. 7, aktualnego na dzień:
 - a) opracowania projektu – w przypadku projektanta,
 - b) sprawdzenia projektu – w przypadku projektanta sprawdzającego;
- 3) oświadczenie projektanta** o sporządzeniu projektu zgodnie z obowiązującymi przepisami i zasadami wiedzy technicznej.

3e. W **oświadczeniu**, o którym mowa w ust. 3d pkt 3, wskazuje się również imiona, nazwiska, numer uprawnień budowlanych lub numer decyzji o nadaniu uprawnień budowlanych:

- 1) osób**, o których mowa w art. 20 ust. 1 pkt 1a, biorących udział w opracowaniu projektu, do którego dołączone jest oświadczenie;
- 2) projektantów sprawdzających**, którzy dokonali sprawdzenia projektu, do którego dołączone jest oświadczenie.

Oświadczenie projektanta o sporządzeniu projektu zgodnie z obowiązującymi przepisami i zasadami wiedzy technicznej jest dołączane zawsze do każdego z projektów, ponieważ każdy z projektów (PZT, PAB, PT) jest odrębnym opracowaniem wymagającym znajomości innego zakresu przepisów, opracowywanym przez różnych projektantów.

Najważniejsze regulacje związane z projektem budowlanym (w tym dot. jego postaci elektronicznej) - zawarte w ustawie Prawo budowlane

Ustawa z dnia 10 grudnia 2020 r. o zmianie niektórych ustaw wspierających rozwój mieszkalnictwa (Dz.U. z 2021 poz. 11) wprowadziła możliwość sporządzania projektu zagospodarowania działki lub terenu, projektu architektoniczno-budowlanego oraz projektu technicznego w postaci elektronicznej

Art. 34 (c.d.)

3f. Projekt budowlany, w tym projekt zagospodarowania działki lub terenu, projekt architektoniczno-budowlany oraz projekt techniczny, sporządza się **w postaci:**

1) **papierowej** albo

2) **elektronicznej**

4. Projekt zagospodarowania działki lub terenu oraz projekt architektoniczno-budowlany **podlegają zatwierdzeniu w decyzji o pozwoleniu na budowę.**

4a. W przypadku sporządzenia projektu zagospodarowania działki lub terenu oraz projektu architektoniczno-budowlanego w postaci **papierowej** **zatwierdzeniu podlegają po trzy egzemplarze tych projektów**, z których jeden egzemplarz przeznaczony jest dla inwestora, jeden egzemplarz dla organu zatwierdzającego projekt oraz jeden egzemplarz dla właściwego organu nadzoru budowlanego.

4b. W przypadku sporządzenia projektu zagospodarowania działki lub terenu oraz projektu architektoniczno-budowlanego w postaci **elektronicznej** **zatwierdzenie polega na opatrzeniu projektów kwalifikowanym podpisem elektronicznym** organu zatwierdzającego projekt. Zatwierdzony projekt przekazuje się inwestorowi.

Najważniejsze regulacje związane z projektem budowlanym (w tym dot. jego postaci elektronicznej) - zawarte w ustawie Prawo budowlane

Ustawa z dnia 10 grudnia 2020 r. o zmianie niektórych ustaw wspierających rozwój mieszkalnictwa (Dz.U. z 2021 poz. 11) wprowadziła możliwość składania **wniosek** o wydanie decyzji o pozwoleniu na budowę **w postaci elektronicznej** oraz **dołączenia** do niego **projektów PZT i PAB w postaci elektronicznej**

Art. 33

2. Do wniosku o pozwolenie na budowę należy dołączyć:

1) **projekt zagospodarowania działki lub terenu** oraz **projekt architektoniczno-budowlany** **w postaci:**

a) **papierowej** – w 3 egzemplarzach albo

b) **elektronicznej**

– wraz z opiniami, uzgodnieniami, pozwoleniami i innymi dokumentami, których obowiązek dołączenia wynika z przepisów odrębnych ustaw, lub kopiami tych opinii, uzgodnień, pozwoleń i innych dokumentów;

2b. Do wniosku o pozwolenie na budowę, zamiast oryginałów, można dołączyć kopie dokumentów, o których mowa w ust. 2 pkt 3, 4 i 7–10. *(decyzja WZ, postanowienie o uzgodnieniu z organem aa-b rozwiązań proj. obiektów na terenach górniczych i zamkniętych, wynik audytu bezpieczeństwa ruchu drogowego drogi transeuropejskiej, umowa urbanistyczna, oświadczenie projektanta dot. instalacji radiokomunikacyjnej oraz o możliwości podłączenia proj. obiektu do istniejącej sieci ciepłowniczej)*

Najważniejsze regulacje związane z projektem budowlanym (w tym dot. jego postaci elektronicznej) - zawarte w ustawie Prawo budowlane

Ustawa z dnia 10 grudnia 2020 r. o zmianie niektórych ustaw wspierających rozwój mieszkalnictwa (Dz.U. z 2021 poz. 11) wprowadziła możliwość składania **wniosek** o wydanie decyzji o pozwoleniu na budowę **w postaci elektronicznej** oraz **dołączenia** do niego **projektów PZT i PAB w postaci elektronicznej**

2c. Wniosek o pozwolenie na budowę składa się w:

- 1) postaci **papierowej** albo
- 2) formie dokumentu **elektronicznego** za pośrednictwem adresu elektronicznego, o którym mowa w ust. 2e.

2e. Formularz wniosku, o którym mowa w ust. 2c, w formie dokumentu elektronicznego Główny Inspektor Nadzoru Budowlanego udostępnia pod adresem elektronicznym określonym w Biuletynie Informacji Publicznej na stronie podmiotowej obsługującego go urzędu.

<https://e-budownictwo.gunb.gov.pl/>



Najważniejsze regulacje związane z projektem budowlanym zawarte w ustawie Prawo budowlane – procedury związane z projektem technicznym

Art. 41

4a. Do zawiadomienia organu nadzoru budowlanego o zamierzonym terminie rozpoczęcia robót budowlanych inwestor dołącza:

(...)

2) oświadczenie lub kopię oświadczenia projektanta i projektanta sprawdzającego o sporządzeniu **projektu technicznego**, dotyczącego zamierzenia budowlanego zgodnie z obowiązującymi przepisami, zasadami wiedzy technicznej, projektem zagospodarowania działki lub terenu oraz projektem architektoniczno-budowlanym oraz rozstrzygnięciami dotyczącymi zamierzenia budowlanego.

Art. 42. 1. Przed rozpoczęciem robót budowlanych inwestor jest obowiązany:

1) zapewnić sporządzenie projektu technicznego, z zastrzeżeniem art. 34 ust. 3b, w przypadku:

- a) robót budowlanych objętych decyzją o pozwoleniu na budowę,
- b) budowy, o której mowa w art. 29 ust. 1 pkt 1–4,
- c) przebudowy, o której mowa w art. 29 ust. 3 pkt 1 lit. a,
- d) instalowania, o którym mowa w art. 29 ust. 3 pkt 3 lit. d;

4) przekazać kierownikowi budowy projekt budowlany, w tym projekt techniczny, o ile jest wymagany.

Konstrukcja zapisów ustawy Pb zobowiązuje do sporządzenia projektu technicznego i przekazania go na budowę w odpowiedniej fazie procesu inwestycyjnego. Taka formuła eliminuje przypadki, w których rozpoczęcie budowy miałyby odbyć się bez uprzedniego sporządzenia kompletnych projektów branżowych.

Najważniejsze regulacje związane z projektem technicznym zawarte w ustawie Prawo budowlane – procedury

Art. 57. 1. Do zawiadomienia o zakończeniu budowy obiektu budowlanego lub wniosku o udzielenie pozwolenia na użytkowanie inwestor jest obowiązany dołączyć:

1) oryginał dziennika budowy;

1a) **projekt techniczny**, z uwzględnieniem zmian, o których mowa w art. 36b ust. 2;

*Projekt techniczny, jako **dokumentacja zastosowanych w obiekcie rozwiązań technicznych**, jest składany na zakończenie budowy do organu nadzoru budowlanego wraz z innymi wymaganymi dokumentami potwierdzającymi wykonane roboty budowlane.*

Przepisy przejściowe zawarte w ustawie z dnia 13 lutego 2020 r.
o zmianie ustawy – Prawo budowlane oraz niektórych innych ustaw (Dz.U. z 2020 poz. 471 ze zm.)

stosowanie przepisów dot. sporządzania i uzgadniania projektu budowlanego

Art. 25. Do spraw uregulowanych ustawą zmienianą w art. 1, wszczętych i niezakończonych przed dniem wejścia w życie niniejszej ustawy, przepisy ustawy zmienianej w art. 1 stosuje się w brzmieniu dotychczasowym.

Art. 26. W terminie 12 miesięcy od dnia wejścia w życie niniejszej ustawy inwestor do wniosku o wydanie decyzji o pozwoleniu na budowę albo wniosku o zatwierdzenie projektu budowlanego, albo zgłoszenia budowy może dołączyć projekt budowlany sporządzony na podstawie przepisów ustawy zmienianej w art. 1 w brzmieniu dotychczasowym.

Art. 27.

1. Do zamierzeń budowlanych realizowanych w oparciu o **projekt budowlany sporządzony na podstawie przepisów dotychczasowych**:

1) w przypadkach, o których mowa w art. 25 i art. 26,

2) dla których przed dniem wejścia w życie niniejszej ustawy wydano ostateczną decyzję o pozwoleniu na budowę albo dokonano skutecznego zgłoszenia

– **przepisy ustaw zmienianych** w art. 1– 4, art. 6 oraz art. 8–24 **stosuje się w brzmieniu dotychczasowym**.

2. Jeżeli projekt budowlany, o którym mowa w ust. 1, **wymaga uzgodnienia** na podstawie przepisów ustaw zmienianych w art. 2 oraz w art. 3, uzgodnień tych należy dokonać na podstawie przepisów tych ustaw w brzmieniu dotychczasowym.

Ustawa zmieniana w art. 1 - Prawo budowlane, art. 2. ustawa o drogach publicznych, art. 3. ustawa o ochronie przeciwpożarowej, art. 4. ustawa o ochronie gruntów rolnych i leśnych, art. 6. ustawa o gospodarce nieruchomościami,

Przepisy przejściowe zawarte w ustawie z dnia 13 lutego 2020 r.
o zmianie ustawy – Prawo budowlane oraz niektórych innych ustaw (Dz.U. z 2020 poz. 471 ze zm.)
stosowanie przepisów dot. odstąpienia od zatwierdzonego projektu

Art. 28. Do spraw, o których mowa w art. 25–27:

1) stosuje się:

- a) przepisy art. 36a ust. **5** i art. 40 ustawy zmienianej w art. 1 w brzmieniu nadanym niniejszą ustawą,
- b) przepisy art. 36a ust. **5b** ustawy zmienianej w art. 1;

2) nie stosuje się przepisów art. 36a ust. 5a ustawy zmienianej w art. 1.

Po wejściu w życie nowelizacji, przy realizacji inwestycji stosuje się przepisy art. 36a ust. 5 i 5b, art. 40 w brzmieniu nadanym znowelizowaną ustawą. W związku z powyższym projektant, dokonując kwalifikacji istotnego odstąpienia od zatwierdzonego projektu, będzie opierał się na brzmieniu przepisów nadanych znowelizowaną ustawą, które umożliwiają zakwalifikowanie, jako nieistotnego odstąpienia od projektu, większego zakresu zmian. Wprowadzenie przedmiotowego przepisu przejściowego pozwala inwestorowi na realizację danego zamierzenia bez konieczności wystąpienia o zmianę decyzji o pozwoleniu na budowę.

Przepisy dot. odstąpienia od zatwierdzonego projektu

Art. 36a.

1. Istotne odstąpienie od zatwierdzonego projektu zagospodarowania działki lub terenu oraz projektu architektoniczno-budowlanego lub innych warunków decyzji o pozwoleniu na budowę **jest dopuszczalne jedynie po uzyskaniu decyzji o zmianie pozwolenia na budowę** wydanej przez organ administracji architektoniczno-budowlanej.

1a. Istotne odstąpienie od projektu zagospodarowania działki lub terenu lub projektu architektoniczno-budowlanego **złożonego wraz ze zgłoszeniem budowy**, o której mowa w art. 29 ust. 1 pkt 1–4, lub przebudowy, o której mowa w art. 29 ust. 3 pkt 1 lit. a, oraz instalowania, o którym mowa w art. 29 ust. 3 pkt 3 lit. d, wobec którego organ administracji architektoniczno-budowlanej nie wniósł sprzeciwu, jest dopuszczalne jedynie po uzyskaniu decyzji o pozwoleniu na budowę dla całego zamierzenia budowlanego albo **dokonaniu ponownego zgłoszenia**.

Przepisy dot. odstąpienia od zatwierdzonego projektu

Art. 36a ust. 5.

Istotne odstąpienie od zatwierdzonego projektu zagospodarowania działki lub terenu lub projektu architektoniczno-budowlanego lub innych warunków pozwolenia na budowę **stanowi odstąpienie w zakresie:**

- 1) projektu zagospodarowania działki lub terenu, w **przypadku zwiększenia obszaru oddziaływania obiektu poza działkę**, na której obiekt budowlany został zaprojektowany;
- 2) charakterystycznych **parametrów** obiektu budowlanego dotyczących:
 - a) **powierzchni zabudowy** w zakresie przekraczającym **5%**,
 - b) **wysokości, długości lub szerokości** w zakresie przekraczającym **2%**,
 - c) **liczby kondygnacji**;
- 3) **warunków niezbędnych do korzystania z obiektu budowlanego przez osoby niepełnosprawne**, o których mowa w art. 1 Konwencji o prawach osób niepełnosprawnych, sporządzonej w Nowym Jorku dnia 13 grudnia 2006 r., w tym osoby starsze;

Przepisy dot. odstąpienia od zatwierdzonego projektu

Art. 36a ust. 5. (cd.)

- 4) zmiany **zamierzonego sposobu użytkowania** obiektu budowlanego lub jego części;
- 5) **ustaleń miejscowego planu** zagospodarowania przestrzennego, innych aktów prawa miejscowego lub decyzji o warunkach zabudowy i zagospodarowania terenu;
- 6) **wymagającym uzyskania lub zmiany decyzji, pozwoleń lub uzgodnień, które są wymagane do uzyskania decyzji o pozwoleniu na budowę lub do dokonania zgłoszenia:**
 - a) budowy, o której mowa w art. 29 ust. 1 pkt 1–4, lub
 - b) przebudowy, o której mowa w art. 29 ust. 3 pkt 1 lit. a, oraz instalowania, o którym mowa w art. 29 ust. 3 pkt 3 lit. d;
- 7) **zmiany źródła ciepła do ogrzewania lub przygotowania ciepłej wody użytkowej**, ze źródła zasilanego paliwem ciekłym, gazowym, odnawialnym źródłem energii lub z sieci ciepłowniczej, na źródło opalane paliwem stałym.

Przepisy dot. odstąpienia od zatwierdzonego projektu PZT i PAB

5b. Przepisów ust. 5:

- 1) pkt 1 nie stosuje się do **urządzeń budowlanych** oraz **obiektów małej architektury**;
- 2) pkt 6 nie stosuje się w zakresie odstąpienia od:
 - a) projektowanych **warunków ochrony przeciwpożarowej**, jeżeli odstąpienie zostało uzgodnione pod względem ochrony przeciwpożarowej,
 - b) **wymagań zawartych w pozwoleniu właściwego konserwatora zabytków** wydanego na podstawie przepisów o ochronie zabytków i opiece nad zabytkami, jeżeli odstąpienie zostało uzgodnione z właściwym wojewódzkim konserwatorem zabytków,
 - c) projektowanych **warunków higienicznych i zdrowotnych**, jeżeli odstąpienie zostało uzgodnione z właściwym państwowym wojewódzkim inspektorem sanitarnym.

Przepisy dot. odstąpienia od zatwierdzonego projektu PZT i PAB

6. Projektant dokonuje kwalifikacji **zamierzonego odstąpienia od zatwierdzonego projektu zagospodarowania działki lub terenu** lub **projektu architektoniczno-budowlanego**, lub innych warunków decyzji o pozwoleniu na budowę, a w przypadku uznania, że jest ono nieistotne, jest obowiązany zamieścić w projekcie zagospodarowania działki lub terenu lub projekcie architektoniczno-budowlanym odpowiednie informacje (rysunek i opis) dotyczące tego odstąpienia. Nieistotne odstąpienie od zatwierdzonego projektu zagospodarowania działki lub terenu lub projektu architektoniczno-budowlanego, lub innych warunków decyzji o pozwoleniu na budowę nie wymaga uzyskania decyzji o zmianie pozwolenia na budowę oraz ponownego zgłoszenia.

Odstąpienie od zatwierdzonego projektu PZT i PAB może zostać dokonane dopiero po wcześniejszej kwalifikacji tego odstąpienia przez projektanta (bez względu czy jest to odstąpienie istotne czy nieistotne). Niedopuszczalne jest kwalifikowanie zmian przez np. kierownika budowy.

Do podstawowych obowiązków projektanta należy uzgadnianie możliwości wprowadzenia rozwiązań zamiennych w stosunku do przewidzianych w projekcie, zgłoszonych przez kierownika budowy lub inspektora nadzoru inwestorskiego (Art. 20 ust. 1 pkt 4 lit. b Pb)

Kierownik budowy ma prawo występowania do inwestora o zmiany w rozwiązaniach projektowych, jeżeli są one uzasadnione koniecznością zwiększenia bezpieczeństwa realizacji robót budowlanych lub usprawnienia procesu budowy (Art. 23. pkt 1 Pb)

Przepisy dot. odstąpienia od zatwierdzonego projektu PZT i PAB

Art. 36b.

1. Wprowadzanie zmian w **projekcie technicznym** dotyczących rozwiązań, **które podlegały uzgodnieniom**, wymaga ponownego uzyskania tych uzgodnień.
2. Odstąpienie od **projektu technicznego** jest dopuszczalne po dokonaniu przez projektanta zmian w tym projekcie oraz sprawdzeniu tych zmian przez projektanta sprawdzającego, o ile to sprawdzenie jest wymagane.

Odstąpienie od projektu technicznego dotyczy dokonania zmian rozwiązań technicznych poszczególnych elementów budynku lub zagospodarowania. Do odstąpienia od PT nie stosuje się kryteriów istotnego lub nieistotnego odstąpienia przy założeniu, że zmiany w projekcie technicznym nie będą sprzeczne z projektami PZT i PAB. Jeżeli zmiany w projekcie technicznym będą dotyczyły zakresu, który objęty jest zatwierdzonym projektem zagospodarowania działki lub terenu albo projektem architektoniczno-budowlanym i będą one sprzeczne z tymi projektami, to w pierwszej kolejności należy dokonać zmian w tych projektach, po uprzedniej ich kalifikacji przez projektanta PZT i PAB. W wypadku stwierdzenia, że zmiany te są istotne wymagane będzie uzyskanie zmiany decyzji o pozwoleniu na budowę lub powtórne zgłoszenie a w następnej kolejności dokonanie zmian w PT.

Podstawy prawne i informacje dot. uzgadniania projektu budowlanego (PZT, PAB i PT)

Art. 33 ust. 2. Do wniosku o pozwolenie na budowę należy dołączyć:

- 1) projekt zagospodarowania działki lub terenu oraz projekt architektoniczno-budowlany w postaci:
 - a) papierowej – w 3 egzemplarzach albo
 - b) elektronicznej

– wraz z **opiniami, uzgodnieniami, pozwoleniami** i innymi dokumentami, **których obowiązek dołączenia wynika z przepisów odrębnych ustaw**, lub kopiami tych opinii, uzgodnień, pozwoleń i innych dokumentów;

*Przepis art. 33 ust. 2 oznacza, że taki obowiązek (uzgodnienia projektu PZT, PAB) **musi być wprost zapisany w innej ustawie jako wymóg do spełnienia** (przez projektanta lub inwestora).*

Cyt. z uzasadnienia do projektu ustawy o zmianie ustawy – Prawo budowlane oraz niektórych innych ustaw w zakresie art. 33 ust. 2:

„Dodatkowo, podobnie jak w przypadku zgłoszenia, doprecyzowano, że obowiązek pozwoleń, uzgodnień i opinii powinien wynikać wprost z przepisów odrębnych ustaw. Zmiana ta precyzuje katalog wymaganych dokumentów oraz umożliwia ich łatwiejszą identyfikację przez inwestora. Dzięki temu proces inwestycyjno-budowlany będzie bardziej przejrzysty i sprawny”.

Podstawy prawne i informacje dot. uzgadniania projektu budowlanego (PZT, PAB i PT) pod względem zgodności z **wymaganiami ochrony przeciwpożarowej**

W ustawie o ochronie przeciwpożarowej w art. 6. ust. 1 i 2 oraz art. 6b w powiązaniu z art. 6g wyraźnie wskazano, że autorzy dokumentacji projektowej są obowiązani zapewnić jej zgodność z wymaganiami ochrony przeciwpożarowej, projekty PZT, PAB i PT wymagają uzgodnienia z rzeczoznawcą pod względem zgodności z wymaganiami ochrony przeciwpożarowej oraz określono, które rodzaje obiektów wymagają uzgodnienia przez odesłanie do odpowiedniego rozporządzenia.

Ustawa z dnia 24 sierpnia 1991 r. o ochronie przeciwpożarowej (t.j. Dz.U. z 2021 r. poz. 869):

Art. 6. 1. Właściwe urzędy, instytucje, organizacje, przedsiębiorcy lub osoby fizyczne są obowiązane uwzględnić wymagania w zakresie ochrony przeciwpożarowej przy zagospodarowaniu i uzbrajaniu terenu.
2. Autorzy dokumentacji projektowej są obowiązani zapewnić jej zgodność z wymaganiami ochrony przeciwpożarowej.

Art. 6b. Projekt zagospodarowania działki lub terenu, projekt architektoniczno-budowlany oraz projekt techniczny, o których mowa w przepisach ustawy z dnia 7 lipca 1994 r. – Prawo budowlane, objektu budowlanego istotnego ze względu na konieczność zapewnienia ochrony życia, zdrowia, mienia lub środowiska przed pożarem, klęską żywiołową lub innym miejscowym zagrożeniem oraz projekt urządzenia przeciwpożarowego **wymagają uzgodnienia z rzeczoznawcą** pod względem zgodności z wymaganiami ochrony przeciwpożarowej, zwanego dalej „uzgodnieniem”;

Podstawy prawne i informacje dot. uzgadniania projektu budowlanego (PZT, PAB i PT) pod względem zgodności z **wymaganiami ochrony przeciwpożarowej**

*Ustawa z dnia 24 sierpnia 1991 r. o **ochronie przeciwpożarowej** (t.j. Dz.U. z 2021 r. poz. 869):*

Art. 6g. Minister właściwy do spraw wewnętrznych określi, w drodze rozporządzenia:

- 1) rodzaje obiektów budowlanych istotnych ze względu na konieczność zapewnienia ochrony życia, zdrowia, mienia lub środowiska przed pożarem, klęską żywiołową lub innym miejscowym zagrożeniem, których projekty zagospodarowania działki lub terenu, projekty architektoniczno-budowlane oraz projekty techniczne wymagają uzgodnienia,
- 2) podstawowe dane dotyczące warunków ochrony przeciwpożarowej obiektu budowlanego, które stanowią podstawę uzgodnienia projektu zagospodarowania działki lub terenu, projektu architektoniczno-budowlanego oraz projektu technicznego,
- 3) szczegółowy sposób dokonywania uzgodnień projektu zagospodarowania działki lub terenu, projektu architektoniczno-budowlanego, projektu technicznego oraz projektu urządzenia przeciwpożarowego,
(...)

Rozporządzenie Ministra Spraw Wewnętrznych i Administracji z dnia 17 września 2021 r. w sprawie uzgadniania projektu zagospodarowania działki lub terenu, projektu architektoniczno-budowlanego, projektu technicznego oraz projektu urządzenia przeciwpożarowego pod względem zgodności z wymaganiami ochrony przeciwpożarowej (Dz.U. z 2021 r. poz. 1722)

(W projekcie aktualnie procedowanej ustawy o zmianie ustawy – Prawo budowlane oraz o zmianie niektórych innych ustaw (nr z wykazu w RCL - UD 196, projekt z dn. 26.07.2021 r.) są zawarte regulacje dot. sposobu uzgadniania projektu w postaci papierowej i elektronicznej.)

Podstawy prawne i informacje dot. uzgadniania projektu budowlanego (PZT, PAB i PT) z wojewódzkim konserwatorem zabytków

W przypadku robót budowlanych obejmujących **obiekty zabytkowe** przed wydaniem decyzji o pozwoleniu na budowę istnieje obowiązek uzyskania pozwolenia na prowadzenie tych robót (art. 39 ust. 1 Prawa budowlanego):

Art. 39. 1. (Pb) Prowadzenie robót budowlanych przy obiekcie budowlanym wpisanym do rejestru zabytków lub na obszarze wpisanym do rejestru zabytków wymaga, **przed wydaniem decyzji o pozwoleniu na budowę**, uzyskania pozwolenia na prowadzenie tych robót, wydanego przez właściwego wojewódzkiego konserwatora zabytków.

USTAWA z dnia 23 lipca 2003 r. o ochronie zabytków i opiece nad zabytkami (t.j. Dz.U. z 2021 r. poz. 710, 954.)

Art. 36. 1. Pozwolenia wojewódzkiego konserwatora zabytków wymaga:

1) prowadzenie prac konserwatorskich, restauratorskich lub robót budowlanych przy zabytku wpisanym do rejestru,...

Art. 37. 1. Minister właściwy do spraw kultury i ochrony dziedzictwa narodowego określi, w drodze rozporządzenia:

1) tryb wydawania pozwoleń, o których mowa w art. 36 ust. 1 i 1a;

W celu uzyskania decyzji konserwatorskiej zgodnie z wymogami narzuconymi przez § 4. ust. 2 pkt 1. Rozporządzenia Ministra Kultury i Dziedzictwa Narodowego z dnia 2 sierpnia 2018 r. w sprawie prowadzenia prac konserwatorskich, prac restauratorskich i badań konserwatorskich przy zabytku wpisanym do rejestru zabytków albo na Listę Skarbów Dziedzictwa oraz robót budowlanych, badań architektonicznych i innych działań przy zabytku wpisanym do rejestru zabytków, a także badań archeologicznych i poszukiwań zabytków (Dz.U. z dnia 14 stycznia 2021 r. poz. 81) – do wniosku o ww. decyzję wymagane jest dołączenie projektu budowlanego, części projektu budowlanego w zakresie niezbędnym do oceny wpływu planowanych robót budowlanych na zabytek albo programu robót budowlanych.

Tym samym projekt budowlany (lub jego część), stanowiąc załącznik do decyzji konserwatorskiej, jest pośrednio uzgadniany.

Podstawy prawne i informacje dot. uzgadniania projektu budowlanego (PZT, PAB i PT) pod względem warunków higienicznych i zdrowotnych

Uzgodnienie projektów PZT i PAB (podlegających zatwierdzeniu) z rzeczoznawcą ds. higieniczno-sanitarnych w świetle aktualnych przepisów **nie jest wymagane** (brak podstawy prawnej w odniesieniu do wymogu art. 33 ust. 2 Pb).

W [ustawie o Państwowej Inspekcji Sanitarnej](#) (tj. Dz.U. z 2021 poz. 195) zawarto jedynie regulację dotyczącą zakresu jej działania – cyt.:

„Art. 3. Do **zakresu działania** Państwowej Inspekcji Sanitarnej w dziedzinie zapobiegawczego nadzoru sanitarnego **należy** w szczególności:

(...)

2) **uzgadnianie dokumentacji projektowej** pod względem wymagań higienicznych i zdrowotnych dotyczących:

a) budowy oraz zmiany sposobu użytkowania obiektów budowlanych, statków morskich, żeglugi śródlądowej i powietrznych,...

W art. 3 pkt 2 lit. a) ww. ustawy określono jedynie możliwy zakres działań Państwowej Inspekcji Sanitarnej, do którego to zakresu przypisano również możliwość uzgadniania dokumentacji projektowej. Nie jest to więc przepis, który zobowiązuje (projektanta obiektu budowlanego) do uzgodnienia projektu konkretnego obiektu w tym jego projektu zagospodarowania działki lub terenu (PZT), projektu architektoniczno-budowlanego (PAB) lub projektu technicznego (PT). Treść tego przepisu nie wyczerpuje wymagania Art. 33 ust. 2 pkt 1 Prawa budowlanego, zobowiązującego do dołączenia do wniosku o pozwolenie na budowę odpowiednio uzgodnionych projektów PZT i PAB (podlegających zatwierdzeniu). W ustawie o Państwowej Inspekcji Sanitarnej nie istnieje żaden wymóg zobowiązujący do uzgodnienia projektów określonych rodzajów obiektów, nie wskazano również, które elementy projektu budowlanego podlegałyby takim uzgodnieniom. Takiego wymogu nie określono również w akcie niższej rangi tj. Rozporządzeniu Ministra Zdrowia z dnia 29 listopada 2002 r. w sprawie rzeczoznawców do spraw sanitarnohigienicznych (Dz.U. nr 210 poz. 1792), ponieważ rozporządzenie może dotyczyć tylko zagadnień określonych w delegacji zawartej w ustawie. W tym rozporządzeniu podano jedynie warunki i tryb uzgadniania przez rzeczoznawców dokumentacji projektowej np. w przypadku gdy projektant dobrowolnie zwróci się o takie uzgodnienie.

Podstawy prawne i informacje dot. uzgadniania projektu budowlanego (PZT, PAB i PT)

O braku konieczności uzgadniania projektów PZT i PAB pod względem wymagań higieniczno-sanitarnych świadczy również fragment uzasadnienia do projektu aktualnie procedowanej ustawy o zmianie ustawy – Prawo budowlane oraz o zmianie niektórych innych ustaw (nr z wykazu w RCL - UD 196, projekt z dn. 26.07.2021 r.) dotyczącego usunięcia w Art. 36a Prawa budowlanego - ust. 5b pkt 2 lit. c, czyli wyłączenia dla warunku określającego istotne odstępianie od zatwierdzonego projektu :

„c) projektowanych warunków higienicznych i zdrowotnych, jeżeli odstępianie zostało uzgodnione z właściwym państwowym wojewódzkim inspektorem sanitarnym.”

Cyt. z uzasadnienia:

„Art. 36a ust. 5b pkt 2 lit. c ustawy z dnia 7 lipca 1994 r. – Prawo budowlane:

*Proponowana zmiana ma na celu likwidację przepisu wprowadzającego w błąd. Zgodnie z uchylanym art. 36a ust. 5b pkt 2 lit. c przepisów ust. 5 pkt 6 nie stosuje się w zakresie odstępiania od projektowanych warunków higienicznych i zdrowotnych, jeżeli odstępianie zostało uzgodnione z właściwym państwowym wojewódzkim inspektorem sanitarnym. Przepis ten sugeruje, że projekt zagospodarowania działki lub terenu i projekt architektoniczno-budowlany wymaga uzgodnień z właściwym państwowym wojewódzkim inspektorem sanitarnym. **W obecnym stanie prawnym nie ma natomiast takiego wymogu.***

Informacje ogólne dot. projektu budowlanego i stosowania rozporządzenia

Art. 34 ust 2. Pb

„Zakres i treść projektu budowlanego powinny być dostosowane do specyfiki i charakteru obiektu, stopnia skomplikowania robót budowlanych oraz w zależności od przeznaczenia projektowanego obiektu określać niezbędne warunki do korzystania z obiektu przez osoby ze szczególnymi potrzebami, o których mowa w ustawie z dnia 19 lipca 2019 r. o zapewnianiu dostępności osobom ze szczególnymi potrzebami.”

*Jeżeli w przepisach rozporządzenia występuje słowo „**dopuszcza się**”, nie oznacza to obowiązku, a tylko **możliwość** zastosowania lub wykorzystania przepisu.*

*Projekt budowlany składa się z kilku **elementów** (tymi elementami są poszczególne projekty oraz zbiór określonych dokumentów)”*

*Zgodnie z art. 33 nie ma obowiązku przedkładania projektu technicznego organom administracji architektoniczno-budowlanej, a stosownie do artykułów 34 ust. 4 i 4a oraz 35 ust. 1 – organ aa-b **nie weryfikuje**, ani **nie zatwierdza projektu technicznego**.*

*Rozporządzenie wskazuje **minimalny** zakres projektu budowlanego i nie ogranicza możliwości zamieszczenia w nim dodatkowych informacji oraz innych, niż te, które są wymienione w rozporządzeniu.*

Informacje ogólne dot. projektu budowlanego i stosowania rozporządzenia

Rozporządzenie określa minimalny zakres projektu technicznego – **projekt techniczny nie jest „projektem wykonawczym”**.

Opracowania projektowe dotyczące danego zamierzenia budowlanego, które wykonywane są przed sporządzeniem projektu budowlanego, jak np. koncepcja funkcjonalno-przestrzenna, bądź wykonane są po sporządzeniu projektu budowlanego, np. projekt wykonawczy - nie są objęte przepisami przedmiotowego rozporządzenia*.

* Z zastrzeżeniem wymogów Rozporządzenie Ministra Rozwoju i Technologii z dnia 20 grudnia 2021 r. **w sprawie szczegółowego zakresu i formy dokumentacji projektowej, specyfikacji technicznych wykonania i odbioru robót budowlanych oraz programu funkcjonalno-użytkowego** (Na podstawie art. 103 ust. 4 ustawy z dnia 11 września 2019 r. – Prawo zamówień publicznych (Dz.U. z 2021 r. poz. 1129, 1598, 2054 i 2269)

„**§ 5. ust. 4.** Wymagania dotyczące formy projektu wykonawczego przyjmuje się odpowiednio jak dla projektu budowlanego”.

W przypadku projektu wykonawczego, którego konieczność opracowania wynika z rozporządzenia w sprawie szczegółowego zakresu i formy dokumentacji projektowej... do formy jego opracowania przyjmuje się wymogi jak dla projektu budowlanego



IZBA ARCHITEKTÓW
RZECZYPOSPOLITEJ POLSKIEJ

CZĘŚĆ 2

Rozporządzenie w sprawie szczegółowego zakresu i formy projektu budowlanego

wg. tekstu ujednoliconego na podstawie: Dz.U. 2020 r. poz. 1609,
Dz.U. 2021 r. poz. 1169, Dz.U. 2021 r. poz. 2280;

- Przepisy ogólne



DZIENNIK USTAW RZECZYPOSPOLITEJ POLSKIEJ

Warszawa, dnia 18 września 2020 r.

Poz. 1609

ROZPORZĄDZENIE MINISTRA ROZWOJU¹⁾

z dnia 11 września 2020 r.

w sprawie szczegółowego zakresu i formy projektu budowlanego²⁾

Na podstawie art. 34 ust. 6 pkt 1 ustawy z dnia 7 lipca 1994 r. – Prawo budowlane (Dz. U. z 2020 r. poz. 1609) zarządza się, co następuje:

Rozdział 1 Przepisy ogólne

§ 1. Ilekroć w rozporządzeniu jest mowa o ustawie, należy przez to rozumieć ustawę z dnia 7 lipca 1994 r. – Prawo budowlane.

§ 2. Projekt budowlany sporządza się w języku polskim, w czytelnej technice graficznej oraz oprawia do formatu A4.

§ 3. 1. Zakres projektu budowlanego uwzględnia stopień skomplikowania robót budowlanych, specyfikę i charakter obiektu budowlanego, warunki ochrony przeciwpożarowej, o których mowa w przepisach odrębnych, oraz w zależności od przeznaczenia projektowanego obiektu budowlanego – niezbędne warunki do korzystania z obiektu przez osoby ze szczególnymi potrzebami, o których mowa w ustawie z dnia 19 lipca 2019 r. o zapewnianiu dostępności osobom ze szczególnymi potrzebami (Dz. U. z 2020 r. poz. 1062).

2. Projekt budowlany określa sposób spełnienia wymagań, o których mowa w art. 5 ust. 1 ustawy.

3. Wykaz Polskich Norm powołanych w rozporządzeniu określa załącznik do rozporządzenia.



DZIENNIK USTAW RZECZYPOSPOLITEJ POLSKIEJ

Warszawa, dnia 29 czerwca 2021 r.

Poz. 1169

ROZPORZĄDZENIE MINISTRA ROZWOJU, PRACY I TECHNOLOGII¹⁾

z dnia 25 czerwca 2021 r.

zmieniające rozporządzenie w sprawie szczegółowego zakresu i formy projektu budowlanego

Na podstawie art. 34 ust. 6 pkt 1 ustawy z dnia 7 lipca 1994 r. – Prawo budowlane (Dz. U. z 2020 r. poz. 1609) z późn. zm.²⁾ zarządza się, co następuje:

§ 1. W rozporządzeniu Ministra Rozwoju z dnia 11 września 2020 r. w sprawie szczegółowego zakresu i formy projektu budowlanego (Dz. U. poz. 1609) wprowadza się następujące zmiany:

1) § 1 otrzymuje brzmienie:

„§ 1. Ilekroć w rozporządzeniu jest mowa o:

- 1) podpisie osobistym – należy przez to rozumieć podpis osobisty, o którym mowa w art. 2 ust. 1 pkt 9 ustawy z dnia 6 sierpnia 2010 r. o dowodach osobistych (Dz. U. z 2021 r. poz. 816 i 1000);
- 2) ustawie – należy przez to rozumieć ustawę z dnia 7 lipca 1994 r. – Prawo budowlane.”;

2) w § 2 skreśla się wyrazy „oraz oprawia do formatu A4”;

3) po § 2 dodaje się § 2a i § 2b w brzmieniu:

„§ 2a. Projekt budowlany w postaci papierowej oprawia się do formatu A4.

§ 2b. 1. Stronę tytułową, spis treści, spis załączników, część opisową i część rysunkową projektu budowlanego w postaci elektronicznej zapisuje się w plikach komputerowych w formacie PDF.

2. Rozwiązania projektowe w części rysunkowej zapisywane w pliku, o którym mowa w ust. 1, sporządza się w postaci wektorowej.



DZIENNIK USTAW RZECZYPOSPOLITEJ POLSKIEJ

Warszawa, dnia 10 grudnia 2021 r.

Poz. 2280

ROZPORZĄDZENIE MINISTRA ROZWOJU I TECHNOLOGII¹⁾

z dnia 23 listopada 2021 r.

zmieniające rozporządzenie w sprawie szczegółowego zakresu i formy projektu budowlanego

Na podstawie art. 34 ust. 6 pkt 1 ustawy z dnia 7 lipca 1994 r. – Prawo budowlane (Dz. U. z 2020 r. poz. 1333, z późn. zm.²⁾) zarządza się, co następuje:

§ 1. W rozporządzeniu Ministra Rozwoju z dnia 11 września 2020 r. w sprawie szczegółowego zakresu i formy projektu budowlanego (Dz. U. poz. 1609 oraz z 2021 r. poz. 1169) w § 15 w ust. 1 skreśla się wyrazy „poświadczoną za zgodność z oryginałem przez projektanta”.

§ 2. Rozporządzenie wchodzi w życie po upływie 14 dni od dnia ogłoszenia.

Minister Rozwoju i Technologii: P. Nowak

Rozporządzenie w sprawie szczegółowego zakresu i formy projektu budowlanego zostało podzielone na pięć rozdziałów:

Rozdział 1 Przepisy ogólne – odnoszący się do wymagań dotyczących wszystkich elementów projektu budowlanego, w tym sporządzania projektu w postaci elektronicznej, i dotyczy głównie formy i organizacji projektu

Rozdział 2 Projekt zagospodarowania działki lub terenu – (**PZT**) odnoszący się do wymagań, które dotyczą zakresu projektu zagospodarowania działki lub terenu,

Rozdział 3 Projekt architektoniczno-budowlany – (**PAB**) zawierający regulacje dotyczące zakresu i formy sporządzania projektu architektoniczno-budowlanego

Rozdział 4 Projekt techniczny – (**PT**) określający zakres i formę projektu technicznego.

Rozdział 5 Przepisy końcowe

oraz

Załączniki :

Załącznik 1. Sposób oznaczania nazw plików komputerowych projektu budowlanego w postaci elektronicznej.

Załącznik 2. Wykaz Polskich Norm powołanych w rozporządzeniu.

Rozdział 1 Przepisy ogólne

§ 1. Ilekroć w rozporządzeniu jest mowa o:

- 1) podpisie osobistym - należy przez to rozumieć podpis osobisty, o którym mowa w art. 2 ust. 1 pkt 9 ustawy z dnia 6 sierpnia 2010 r. o dowodach osobistych (Dz.U. z 2021 r. poz. 816 i 1000);
- 2) ustawie - należy przez to rozumieć ustawę z dnia 7 lipca 1994 r. - Prawo budowlane.

§ 2. Projekt budowlany sporządza się w języku polskim, w czytelnej technice graficznej.

§ 2a. Projekt budowlany w postaci papierowej oprawia się do formatu A4.

podpis osobisty – zaawansowany podpis elektroniczny w rozumieniu art. 3 pkt 11 rozporządzenia Parlamentu Europejskiego i Rady (UE) nr 910/2014 z dnia 23 lipca 2014 r. w sprawie identyfikacji elektronicznej i usług zaufania w odniesieniu do transakcji elektronicznych na rynku wewnętrznym oraz uchylającego dyrektywę 1999/93/WE, weryfikowany za pomocą certyfikatu podpisu osobistego

§ 2b. 1. Stronę tytułową, spis treści, spis załączników, część opisową i część rysunkową projektu budowlanego w **postaci elektronicznej** zapisuje się w plikach komputerowych w formacie PDF.

2. Rozwiązania projektowe w części rysunkowej zapisywanej w pliku, o którym mowa w ust. 1, sporządza się w postaci wektorowej.

Projektowane rozwiązania znajdujące się w części rysunkowej zapisywanej w pliku w formacie PDF będą musiały być sporządzone w postaci wektorowej. Oznacza to, że nie cały plik, ale tylko rysunki zawierające projektowane rozwiązania będą musiały być wykonane w technice wektorowej. W szczególności ma to znaczenie przy projekcie zagospodarowania działki lub terenu, który sporządza się na mapie (kopii) do celów projektowych. Mapa sama w sobie nie będzie musiała być sporządzana w postaci wektorowej, gdyż obecnie w wielu przypadkach nie ma takiej możliwości (wiele map jest sporządzanych w postaci rastrowej). Dopuszcza się więc skan mapy do celów projektowych, natomiast rysunki projektowanych obiektów nanoszone na taką mapę będą już musiały być sporządzone w postaci wektorowej.

3. Pojedynczy plik, o którym mowa w ust. 1, nie może przekraczać 150 MB.

Ze względów technicznych pojedynczy plik projektu budowlanego nie może przekraczać 150 MB. W przypadku większych projektów budowlanych projekt będzie musiał być rozbity na kilka plików. Wówczas każdy z plików traktuje się jako odrębny tom. Taki podział będzie odpowiadał podziałowi projektu budowlanego w postaci papierowej, który również może być obecnie dzielony na tomy. Wartość 150 MB jest związana z możliwościami ePUAP, którym mogą być przekazywane projekty załączone do wniosków lub zgłoszeń.

4. Sposób oznaczania nazw plików komputerowych projektu budowlanego w postaci elektronicznej określa załącznik nr 1 do rozporządzenia.

W celach porządkowych rozporządzenie narzuca sposób oznaczania nazw ww. plików (załącznik nowelizowanego rozporządzenia). Ma to zapewnić przede wszystkim porządek przy składaniu i obsłudze wniosków, zgłoszeń i zawiadomień, do których dołącza się poszczególne elementy projektu budowlanego sporządzanego w postaci elektronicznej.

§ 3. 1. Zakres projektu budowlanego uwzględnia stopień skomplikowania robót budowlanych, specyfikę i charakter obiektu budowlanego, warunki ochrony przeciwpożarowej, o których mowa w przepisach odrębnych, oraz w zależności od przeznaczenia projektowanego obiektu budowlanego – niezbędne warunki do korzystania z obiektu przez osoby ze szczególnymi potrzebami, o których mowa w ustawie z dnia 19 lipca 2019 r. o zapewnianiu dostępności osobom ze szczególnymi potrzebami (Dz.U. z 2020 r. poz. 1062).

Przedmiotowy przepis wskazuje, że zakres projektu budowlanego dobiera się odpowiednio do danego zamierzenia budowlanego, jednakże działając w granicach obowiązującego prawa, w tym uwzględniając inne przepisy niż Prawo budowlane i rozporządzenia wydane na jego podstawie. Jeżeli z charakteru projektu budowlanego wynika, że któraś ze składowych części opisowej lub rysunkowej określonych w rozporządzeniu w danym projekcie nie występuje, projektant nie ma obowiązku zamieszczania jej w projekcie, czy dokonywania adnotacji w postaci np. „nie dotyczy”.

- § 3. 2. Projekt budowlany określa sposób spełnienia wymagań, o których mowa w art. 5 ust. 1 ustawy.
3. Wykaz Polskich Norm powołanych w rozporządzeniu określa załącznik nr 2 do rozporządzenia.

Projekt budowlany sporządza się tak, aby z niego wynikało spełnienie wymagań art. 5 ust. 1 ustawy Pb. W związku z powyższym, spełnienie przedmiotowych wymagań powinno wynikać z całego projektu budowlanego w tym z każdego projektu wchodzącego w skład projektu budowlanego osobno (w zakresie właściwym dla danego zamierzenia budowlanego oraz odpowiednio do treści każdego z projektów) oraz ze wszystkich projektów łącznie.

§ 4. /uchylony/

Rezygnacja z obowiązku dołączania do projektu budowlanego karty tytułowej. Sporządzanie i właściwe umieszczenie w projekcie budowlanym czyli etap dołączenia do projektu karty tytułowej, rodziło wiele problemów. Zmiana ta była postulowana przez izby samorządu zawodowego.

§ 5. 1. Oprawia się następujące **elementy** projektu budowlanego:

- 1) projekt zagospodarowania działki lub terenu;
- 2) projekt architektoniczno-budowlany;
- 3) projekt techniczny;
- 4) załączniki projektu budowlanego:
 - a) opinie, uzgodnienia, pozwolenia i inne dokumenty, o których mowa w art. 33 ust. 2 pkt 1 ustawy,
 - b) oświadczenie właściwego zarządcy drogi o możliwości połączenia działki z drogą, zgodnie z przepisami o drogach publicznych, o którym mowa w art. 34 ust. 3 pkt 4 ustawy - w przypadku drogi krajowej lub wojewódzkiej,
 - c) **informację dotyczącą bezpieczeństwa i ochrony zdrowia**, o której mowa w art. 20 ust. 1 pkt 1b ustawy.

§ 5. ust. 1 pkt 4 przekonfigurowano i uzupełniono o informację dotyczącą bezpieczeństwa i ochrony zdrowia, o której mowa w art. 20 ust. 1 pkt 1b ustawy z dnia 7 lipca 1994 r. – Prawo budowlane.

Ustawa z dnia 7 lipca 1994 r. – Prawo budowlane w art. 35 ust. 1 pkt 4 lit. b stanowi, że przed wydaniem decyzji o pozwoleniu na budowę lub odrębnej decyzji o zatwierdzeniu projektu zagospodarowania działki lub terenu oraz projektu architektoniczno-budowlanego organ administracji architektoniczno-budowlanej sprawdza kompletność projektu zagospodarowania działki lub terenu oraz projektu architektoniczno-budowlanego, w tym dołączenie informacji dotyczącej bezpieczeństwa i ochrony zdrowia, o której mowa w art. 20 ust. 1 pkt 1b. Z uwagi na brzmienie ww. przepisu konieczne było uzupełnienie rozporządzenia w tym zakresie.

Opinie, uzgodnienia, pozwolenia i inne dokumenty, których obowiązek dołączenia wynika z przepisów odrębnych ustaw, oraz w zależności od potrzeb (w przypadku drogi krajowej lub wojewódzkiej) oświadczenie właściwego zarządcy drogi o możliwości połączenia działki z drogą, zgodnie z przepisami o drogach publicznych – nie są zamieszczane w projekcie zagospodarowania działki lub terenu, projekcie architektoniczno-budowlanym bądź projekcie technicznym. Wskazane powyżej dokumenty są zebrane i zamieszczone w oddzielnym elemencie projektu budowlanego, który opracowuje się odrębnie.

§ 5. c.d.

1a. W przypadku projektu budowlanego w **postaci elektronicznej** przez oprawę należy rozumieć zapisanie w **plikach** komputerowych.

2. Dopuszcza się oprawę **wielotomową** elementów projektu budowlanego.

Każdy z elementów wchodzących w skład projektu budowlanego może zostać podzielony na tomy. Podział na tomy poszczególnych elementów (projektów) może zostać dokonany niezależnie od innych tzn. można podzielić na tomy każdy z elementów lub tylko jeden z nich, np. PZT może być w jednym tomie a PAB w dwóch lub więcej tomach.

2a. W przypadku projektu budowlanego w **postaci elektronicznej** przez **oprawę wielotomową** należy rozumieć zapisanie **w więcej niż jednym pliku komputerowym**, przy czym każdy z plików stanowi osobny tom.

§ 5. 3. Dopuszcza się wspólną oprawę elementów projektu budowlanego, z wyjątkiem objęcia wspólną oprawą **projektu technicznego** w **postaci elektronicznej**.

4. W przypadku projektu budowlanego w **postaci elektronicznej** przez wspólną oprawę należy rozumieć zapisanie w jednym pliku, o którym mowa w § 2b ust. 1.

Każdy z elementów wymienionych w § 5 ust. 1 rozporządzenia oprawia się oddzielnie (umieszcza w odrębnym pliku), ale na mocy zapisu ust. 3 możliwe jest również ich wspólne opracowanie – przy czym zaznaczyć należy, iż przez wspólną oprawę elementów projektu budowlanego rozumie się łączne opracowanie nawet wszystkich 4 elementów projektu budowlanego (PZT, PAB i PT oraz ZAŁĄCZNIKÓW projektu budowlanego). Wspólna oprawa może połączyć wszystkie elementy proj. budowlanego lub może dotyczyć zestawienia ze sobą tylko wybranych elementów projektu budowlanego. (Ewentualna wspólna oprawa nie zwalnia z obowiązku zamieszczenia strony tytułowej, w każdym z elementów projektu budowlanego.)

Jakie są konsekwencje wspólnej oprawy?

*„Pomimo wspólnego opracowania PZT, PAB oraz PT, czyli w konsekwencji dołączenia również projektu technicznego do wniosku o pozwolenie na budowę – **projekt techniczny nie podlega sprawdzeniu** przez organy administracji architektoniczno-budowlanej (wynika z art. 35 ustawy Pb). Tym samym organ administracji architektoniczno-budowlanej nie ma podstaw prawnych do weryfikacji rozwiązań technicznych zaproponowanych przez projektanta czy stwierdzania braków w projekcie technicznym. We wskazanej powyżej sytuacji, tj. dołączenia PT do wniosku o pozwolenie na budowę, **projekt techniczny nie podlega zatwierdzeniu** przez organ administracji architektoniczno-budowlanej (art. 34 ust. 4 i 4a w powiązaniu z art. art. 33 ust. 2 pkt 1 ustawy Pb). Podkreślić należy, iż w przypadku ewentualnej wspólnej oprawy, projekt techniczny zawsze będzie wyraźnie oddzielony od PZT oraz PAB, będzie bowiem posiadał, zgodnie z przepisami rozporządzenia, niezależną (własną) stronę tytułową oraz odrębny spis treści.”*

*Od wspólnej oprawy całego projektu budowlanego wprowadza się wyjątek. **Projekt techniczny** sporządzany w **postaci elektronicznej nie może być opracowany razem z pozostałymi elementami** projektu budowlanego. Wynika to z faktu, że wspólna oprawa projektu budowlanego w postaci elektronicznej polega na zapisaniu projektu w jednym pliku. Zapisanie więc projektu technicznego razem z innymi elementami projektu budowlanego w jednym pliku powodowałoby **pozorne zatwierdzenie** projektu technicznego przez organ administracji architektoniczno-budowlanej. Zgodnie bowiem z art. 34 ust. 4 ustawy z dnia 7 lipca 1994 r. – Prawo budowlane projekt zagospodarowania działki lub terenu oraz projekt architektoniczno-budowlany podlegają zatwierdzeniu w decyzji o pozwoleniu na budowę. Zgodnie zaś z art. 34 ust. 4b tej ustawy w przypadku sporządzenia PZT oraz PAB w postaci elektronicznej zatwierdzenie polega na opatrzeniu projektów kwalifikowanym podpisem elektronicznym organu zatwierdzającego projekt. Przepisy nie dają więc możliwości zatwierdzenia projektu technicznego oraz opatrzenia go kwalifikowanym podpisem elektronicznym organu. Dlatego projekt techniczny powinien znajdować się na osobnym pliku niż pozostała dokumentacja projektowa.*

*W rzeczywistości również odrębny element projektu budowlanego jakim są **załączniki** projektu budowlanego – przygotowany w **postaci elektronicznej, nie powinien być** (wspólnie opracowany) **zapisany w jednym pliku z PZT i PAB**, ponieważ ten element również nie podlega zatwierdzeniu przez organ. W sytuacji zamieszczenia go w jednym pliku z PZT i PAB w wyniku zatwierdzenia przez opatrzenie tego pliku podpisem elektronicznym organu zatwierdzającego projekt, załączniki również zostałyby zatwierdzone, co nie jest zgodne z ustawą Prawo budowlane. Rekomenduje się umieszczanie załączników do projektu budowlanego zawsze w odrębnym pliku.*

§ 5a. 1. Elementy projektu budowlanego, o których mowa w § 5 ust. 1 pkt 1, 2 i 4, dotyczące tego samego zamierzenia budowlanego sporządza się w takiej samej postaci.

2. Projekt techniczny może być sporządzony w innej postaci niż pozostałe elementy projektu budowlanego, o których mowa w § 5 ust. 1 pkt 1, 2 i 4, dotyczące tego samego zamierzenia budowlanego.

3. Przepisu ust. 2 nie stosuje się do dokumentów legalizacyjnych, o których mowa w art. 48b ust. 2 ustawy.

Co do zasady projekt zagospodarowania działki lub terenu, projekt architektoniczno-budowlany i załączane dokumenty do projektu budowlanego należy sporządzić w takiej samej postaci. Nie można więc części sporządzić w postaci papierowej, a części w postaci elektronicznej. Zasada ta nie dotyczy już projektu technicznego. Jeżeli projekt zagospodarowania działki lub terenu i projekt architektoniczno-budowlany zostały sporządzone w postaci papierowej, nie ma przeszkód, aby projekt techniczny mógł być sporządzony w postaci elektronicznej (i odwrotnie).

Powyższe wynika z faktu, że projekt zagospodarowania działki lub terenu, projekt architektoniczno-budowlany i załączane dokumenty do projektu budowlanego składa się razem w ramach wniosku o pozwolenie na budowę i w ramach tego wniosku PZT i PAB ulega zatwierdzeniu przez organ (projekt w postaci papierowej zatwierdza się przez opieczętownie, a w postaci elektronicznej – poprzez podpisanie plików). Stąd ich forma musi być jednolita. Natomiast projekt techniczny może być sporządzany później i nie jest przekazywany wraz z wnioskiem o pozwolenie na budowę. Dlatego nie ma przeciwwskazań, aby jego forma różniła się od formy pozostałych elementów projektu budowlanego.

Wyjątek od powyższego będzie miał miejsce w przypadku dokumentów legalizacyjnych, bowiem w postępowaniu legalizacyjnym wyjątkowo do organu należy przedłożyć cały projekt budowlany na raz (zawierający projekt zagospodarowania działki lub terenu, projekt architektoniczno-budowlany i projekt techniczny). W konsekwencji konieczne jest, aby całość dokumentacji była sporządzana w jednolitej formie.

§ 6. 1. Strony projektu budowlanego oraz załączniki do niego numeruje się kolejno. Dla każdego elementu projektu budowlanego stosuje się oddzielną numerację.

Dla każdego elementu projektu budowlanego, czyli projektu zagospodarowania działki lub terenu, projektu architektoniczno-budowlanego, projektu technicznego, a także elementu zawierającego załączniki projektu budowlanego – stosuje się odrębną numerację.

2. W przypadku oprawy wielotomowej oddzielną numerację stosuje się dla każdego tomu projektu zagospodarowania działki lub terenu, projektu architektoniczno-budowlanego lub projektu technicznego.

*W związku z tym, że dopuszczono wielotomową oprawę każdego z podstawowych elementów projektu budowlanego (PZT, PA-B, PT i załączniki), a **każdy tom** poszczególnego elementu będzie posiadał oddzielną stronę tytułową, będzie posiadał również oddzielną numerację.*

3. W przypadku części rysunkowej projektu budowlanego dopuszcza się spełnienie warunku kolejnej numeracji stron poprzez wskazanie numeru rysunku.

*W przypadku części rysunkowych projektu budowlanego to numery kolejnych rysunków są numerami porządkowymi, które spełniają warunek kolejnej numeracji (**numer rysunku jest równoznaczny z numerem strony i jest wystarczający dla spełnienia obowiązku numeracji stron projektu**). Tym samym nie ma wymogu nadawania dodatkowego numeru strony, który byłby kontynuacją numeracji części opisowej.*

§ 7. 1. Projekt zagospodarowania działki lub terenu, projekt architektoniczno-budowlany oraz projekt techniczny zawiera:

- 1) stronę tytułową;
- 2) spis treści;
- 3) część opisową;
- 4) część rysunkową.

Przepis określa co powinno znajdować się w każdym z elementów (projektów) wchodzących w skład projektu budowlanego

1a. Element projektu budowlanego, o którym mowa w § 5 ust. 1 pkt 4, zawiera:

- 1) stronę tytułową;
- 2) spis załączników;
- 3) załączniki.

Z powodów porządkowych oraz z uwagi na likwidację karty tytułowej (uchylenie § 4 nowelizowanego rozporządzenia) określono również zawartość elementu jakim są załączniki projektu budowlanego. W tym elemencie wprowadzono również stronę tytułową wraz ze spisem załączników (załączanych decyzji, pozwoleń, uzgodnień i innych dokumentów).

§ 7. c.d.

2. Na stronie tytułowej zamieszcza się:

- 1) **nazwę elementu** projektu budowlanego, którego ona dotyczy; *(np. Projekt architektoniczno-budowlany)*
- 2) informacje dotyczące zamierzenia budowlanego:
 - a) **nazwę zamierzenia** budowlanego,
 - b) **adres i kategorię** obiektu budowlanego,
 - c) **identyfikatory działek ewidencyjnych, na których obiekt budowlany jest usytuowany,**
 - d) **imię i nazwisko lub nazwę inwestora oraz jego adres;**

Wprowadzono zmianę w sposobie oznaczania nieruchomości. Dane ewidencyjne w ramach projektu budowlanego oznacza się w postaci identyfikatora działki ewidencyjnej, którym posługują się obecne rejestry i mapy wykorzystywane do sporządzania projektów budowlanych. Jest to dostosowanie do obecnych trendów i wzorów formularzy elektronicznych, wynikających z przepisów ustawy z dnia 7 lipca 1994 r. – Prawo budowlane, do których to formularzy niekiedy należy dołączyć elementy projektu budowlanego.

Jak precyzować nazwę zamierzenia budowlanego (czy wymieniać w nazwie instalacje wewnętrzne będące wyposażeniem obiektu...)? Ustawa nie definiuje czym jest zamierzenie budowlane. Natomiast w art. 32 ust. 1, wyraźnie określono przedmiot decyzji o pozwoleniu na budowę tj.: „Decyzja o pozwoleniu na budowę lub rozbiórkę **obiektu budowlanego** może być wydana po...”. Skoro więc decyzję wydaje się na obiekt budowlany (pojedynczy lub obiekty budowlane wchodzące w skład zamierzenia budowlanego) – nazwa zamierzenia powinna obejmować nazwy obiektów budowlanych. Dodatkowo art. 33 ust. 1, w którym mowa o zamierzeniu budowlanym, wskazuje się przypadki jak postępować, gdy to zamierzenie składa się więcej niż z jednego **obiektu**... , z czego również można wnioskować, że zamierzenie dotyczy **obiektów budowlanych**.

Z kolei z art. 3 pkt1 wynika, że obiekt budowlany to m.in. **budynek, budowla bądź obiekt małej architektury, wraz z instalacjami** zapewniającymi możliwość użytkowania obiektu zgodnie z jego przeznaczeniem... . Tak więc instalacje będąc nierozzerwalnie związane z budynkiem, budowlą lub obiektem małej architektury dopiero z nimi **łącznie** tworzą obiekty budowlane, ale same w sobie nie są odrębnymi obiektami budowlanymi.

Ponadto, na etapie dokumentacji składanej wraz z wnioskiem o pozwolenie na budowę, czyli w projektach PZT i PA-B podlegających zatwierdzeniu, nie występują projekty instalacji wewnętrznych, a organy aa-b nie mają możliwości oglądać ani weryfikować, ani też nie zatwierdzają projektów instalacji. W związku z tym wydaje się, że wystarczającą nazwą zamierzenia budowlanego wskazaną na stronie tytułowej projektu jest nazwa obiektu lub obiektów, podawana np. w nawiązaniu do nazw zawartych w tabeli określającej kategorii obiektów budowlanych, (tym bardziej, że informacja o kategorii jest również obowiązkowym składnikiem strony tytułowej i jej określenie powinno wynikać z przyporządkowania do odpowiedniej nazwy obiektu).

W przypadku dopuszczonej wspólnej oprawy wszystkich elementów projektu budowlanego w tym projektu technicznego, w złożonej dokumentacji co prawda pojawią się projekty instalacji, ale nie podlegają one weryfikacji i nie są zatwierdzane (ponieważ nigdy nie jest zatwierdzany PT), w związku z tym nie ma podstaw by nazwy instalacji, jako jakiegoś odrębnego elementu budynku, pojawiły się w nazwie zamierzenia budowlanego.

Przykładowo wystarczającą nazwą zamierzenia budowlanego może być nazwa obiektu np: BUDYNEK MIESZKALNY JEDNORODZINNY, BUDYNEK BIUROWY, BUDYNEK HANDLOWY – SKLEP PRZEMYSŁOWY, BUDYNEK USŁUGOWY – WARSZTAT RZEMIEŚLNICZY, itp. Podobnie rzecz ma się z różnymi elementami zagospodarowania działki lub terenu, projektowanymi na terenie inwestycji. Jeżeli są to elementy **powiązane z budynkiem**, jak dojścia dojazdy, stanowiska postojowe, place pod śmietniki itp. – **nie są wymieniane w nazwie zamierzenia budowlanego**. Jeżeli jednak wraz z budynkiem projektowany jest **inny obiekt budowlany** np. ściana oporowa, to jako budowla czyli **odrębny obiekt budowlany**, wymaga uzyskania pozwolenia na budowę i wtedy wchodzi w skład zamierzenia budowlanego oraz pojawia się w nazwie tego zamierzenia (z wyjątkiem sytuacji, w której ściana oporowa stanowi część budynku – wówczas nie wymaga wyodrębnienia w nazwie zamierzenia).

§ 7. ust. 2 - c.d. (Na stronie tytułowej zamieszcza się)

3) datę opracowania oraz **imię, nazwisko, specjalność, numer uprawnień budowlanych osoby posiadającej uprawnienia budowlane do projektowania w odpowiedniej specjalności**, która opracowała daną część projektu budowlanego, wraz z **określeniem zakresu sporządzonego przez nią opracowania** - w przypadku strony tytułowej projektu zagospodarowania działki lub terenu, projektu architektoniczno-budowlanego oraz projektu technicznego;

*Na stronie tytułowej zamieszcza się informacje o projektancie, który **zaprojektował rozwiązania** zawarte w danym elemencie projektu budowlanego. Zatem na stronie tytułowej PZT umieszcza się dane projektanta/projektantów, projektujących zagospodarowanie działki lub terenu, analogicznie na stronie PAB dane projektanta/projektantów, który jest/są autorem budynku lub innego obiektu budowlanego, a na stronie tytułowej PT zamieszcza się dane projektanta/projektantów, którzy opracowali rozwiązania techniczne do projektowanego obiektu. Tak więc upoważnienie do zamieszczenia na stronie tytułowej PZT, PAB i PT - imienia, nazwiska, specjalności, i numeru uprawnień budowlanych może dotyczyć tylko tych **osób, które wzięły udział w zaprojektowaniu rozwiązań, w tym technicznych, zawartych w tych projektach.***

*Uwaga! Same informacje opisowe np. o zastosowanym w obiekcie wyposażeniu technicznym - nie są projektem rozwiązań technicznych. O projektancie możemy mówić wtedy, gdy w projekcie zawarte jest **rozwiązanie projektowe** jego autorstwa, czyli np. **rysunek + opis.***

*Fragment cyt. z uzasadnienia do projektu rozporządzenia z dn. 28.08.2020 r., - „Tym samym projekt budowlany może być sporządzony wyłącznie przez osoby posiadające uprawnienia budowlane w odpowiedniej specjalności. W związku z powyższym rozwiązania zawarte w projekcie budowlanym, powinny być zaproponowane i zaprojektowane przez osoby posiadające odpowiednie uprawnienia budowlane. Zatem na stronie tytułowej umieszcza się m.in.: imię, nazwisko, specjalność, numer posiadanych uprawnień budowlanych, datę opracowania oraz podpis każdego projektanta, którego zakres specjalności upoważnia do sporządzenia projektu zagospodarowania działki lub terenu, projektu architektoniczno-budowlanego bądź projektu technicznego. Aby w projekcie zawarte były rozwiązania w zakresie danej specjalności, koniecznym jest wskazanie na stronie tytułowej **informacji o projektancie, który zaprojektował przedmiotowe rozwiązania.***

W rozporządzeniu wyraźnie rozróżniono pojęcia "**informacji** o wyposażeniu technicznym obiektu" w stosunku do "**projektowanych** rozwiązań technicznych". Słowo informacja [z łac. „informatio” czyli wyobrażenie, wyjaśnienie, zawiadomienie, przedstawienie] niesie ze sobą jednoznaczny przekaz. Informacje, jakie należy podać np. w PAB, w zakresie zastosowanych w obiekcie instalacji i urządzeń, są tylko **komunikatem** o ich wystąpieniu w obiekcie, ale nie są projektowanymi rozwiązaniami technicznymi tych urządzeń. Brak jest podstaw do stwierdzenia, aby powyższą „informację” musiał sporządzać wyłącznie projektant „branżowy”, a co za tym idzie by jego dane z tego powodu musiały zostać zamieszczone na stronie tytułowej projektu.

Analogicznie rzecz ma się z informacją o sposobie posadowienia obiektu budowlanego. Jest to tylko **informacja** o przyjętym sposobie posadowienia obiektu, która w zależności od kategorii tego obiektu, w tym jego kategorii geotechnicznej, wynika z założeń uzgodnionych z projektantem konstrukcji. Nie jest to jednak projektowane rozwiązanie techniczne posadowienia obiektu, a jedynie informacja o tym posadowieniu, zapisana w opisie technicznym do projektu architektoniczno-budowlanego. Zasadnicze rozwiązanie techniczne, dotyczące posadowienia, znajduje się bowiem w miejscu do tego przewidzianym tj. w projekcie technicznym, opracowanym przez odpowiednio uprawnioną osobę, która ponosi odpowiedzialność za projektowane rozwiązania, potwierdzając to swoim podpisem. Jest to zgodne z przyjętym ustawą podziałem projektu, w którym wszelkie rozwiązania techniczne, nie weryfikowane i nie decydujące o udzieleniu pozwolenia na budowę, zostały wyodrębnione do projektu technicznego.

Jeżeli podanie informacji o wyposażeniu w instalacje i posadowieniu obiektu, objęte byłyby koniecznością udziału projektantów branżowych w projekcie architektoniczno-budowlanym, to poprzez analogię, w każdym projekcie technicznym zawierającym instalacje i konstrukcje, których autorem jest projektant branżowy, a są w nich wykorzystane informacje, które przygotowuje architekt tj. opisy i podkłady (rzuty i przekroje budynków) - konieczny byłby udział architekta i umieszczenie jego danych na stronach tytułowych tych branżowych projektów. Co więcej dane architekta musiałyby znajdować się wówczas również w metrykach na rysunkach rozwiązań konstrukcyjnych i instalacyjnych, jeżeli podkładami (informacjami rysunkowymi) dla projektów rozwiązań technicznych byłyby rysunki sporządzone przez architekta.

§ 7. ust. 2 - c.d. (Na stronie tytułowej zamieszcza się)

4) podpis osoby, o której mowa w pkt 3 - w przypadku strony tytułowej projektu zagospodarowania działki lub terenu, projektu architektoniczno-budowlanego oraz projektu technicznego w **postaci papierowej**.

2a. Jeżeli liczba działek ewidencyjnych, na których jest usytuowany obiekt budowlany, uniemożliwia sporządzenie strony tytułowej na jednej stronie formatu A4, dopuszcza się zamieszczenie identyfikatorów działek ewidencyjnych w **postaci załącznika do strony tytułowej**.

3. Jeżeli projekt architektoniczno-budowlany lub projekt techniczny **podlega sprawdzeniu**, na stronie tytułowej zamieszcza się dodatkowo imię i nazwisko, specjalność, numer uprawnień budowlanych, datę sprawdzenia i - w przypadku projektu budowlanego w **postaci papierowej** - **podpis projektanta sprawdzającego**.

*Analogicznie jak w ust. 2 pkt 3 – na stronie tytułowej następuje wskazanie informacji o projektancie **sprawdzającym**, który sprawdził rozwiązania zawarte w danym elemencie tj. w PAB i PT.*

Uwaga ! Projekt PZT, stosownie do braku wskazania w art. 20 ust. 2 ustawy, nie podlega sprawdzeniu przez projektanta sprawdzającego (jest weryfikowany przez organ aa-b).

4. Jeżeli liczba osób opracowujących i sprawdzających projekt zagospodarowania działki lub terenu, projekt architektoniczno-budowlany lub projekt techniczny uniemożliwia sporządzenie strony tytułowej na jednej stronie formatu A4, dopuszcza się **zamieszczenie informacji**, o których mowa w ust. 2 pkt 3 i 4 oraz ust. 3, **w postaci załącznika do strony tytułowej.**

Jeżeli liczba projektantów jest na tyle obszerna, że zamieszczenie ich danych nie mieści się na stronie tytułowej, sporządza się załącznik z informacjami, o których mowa w ust. 2 pkt 3 oraz ust. 3 – czyli w zależności od wymogu sprawdzenia, również o projektantach sprawdzających.

4a. Osoba, o której mowa w ust. 2 pkt 3 i ust. 3, biorąca udział w opracowaniu lub sprawdzeniu danej części projektu budowlanego w **postaci elektronicznej** w zakresie objętym plikiem komputerowym **opatruje ten plik kwalifikowanym podpisem elektronicznym, podpisem osobistym albo podpisem zaufanym.**

*W przypadku projektu budowlanego w postaci elektronicznej inaczej reguluje się sprawy podpisów. Nie ma bowiem technicznej możliwości podpisywania poszczególnych stron w pliku (zawierających strony tytułowe i metryki rysunków), dlatego osoba posiadająca uprawnienia budowlane i biorąca udział w opracowaniu lub sprawdzeniu elementu projektu budowlanego sporządzonego w postaci elektronicznej, w zakresie objętym plikiem **opatruje ten plik kwalifikowanym podpisem elektronicznym, podpisem osobistym lub podpisem zaufanym.** Tym samym nie ma znaczenia, że osoba ta uczestniczyła w przygotowaniu tylko niektórych stron objętych plikiem. Każda osoba opracowująca którekolwiek rozwiązanie projektowe (lub je sprawdzająca) zamieszczone w pliku danego projektu, będzie podpisywać cały ten plik.*

§ 7. c.d.

5. Spis treści zawiera wyliczenie:

- 1) zawartości części **opisowej** projektu,
 - 2) zawartości części **rysunkowej** projektu,
 - 3) **dokumentów** dołączonych do projektu
- wraz z numerami odpowiadających im stron.

Spis treści ma być uszczegółowiony. Spis treści należy sporządzić w taki sposób, aby pozwalał on na bezproblemowe odszukanie w projekcie, którego dotyczy – składowych tego projektu, wymaganych niniejszym rozporządzeniem. Na przykład spis treści części opisowej powinien wyszczególniać co (jaka informacja) jest w tym opisie zawarte i na której stronie.

Uwaga! Organ aa-b nie ma podstaw do weryfikowania stopnia dokładności spisu treści, ani do żądania od projektanta uszczegółowienia spisu treści.

W spisie treści dot. części rysunkowej wystarczy wskazać numer rysunku, gdyż to on jest odpowiednikiem numeru strony.

§ 7. c.d.

6. W przypadku oprawy **wielotomowej** projektu zagospodarowania działki lub terenu, projektu architektoniczno-budowlanego lub projektu technicznego sporządza się **stronę tytułową** oraz **spis treści oddzielnie dla każdego tomu**, przy czym:

- 1) na stronie tytułowej zamieszcza się dodatkowo numer tomu, którego ona dotyczy, wraz z informacją o łącznej liczbie tomów, na które dany element projektu budowlanego został podzielony;
- 2) informacje, o których mowa w ust. 2 pkt 2 lit. c, zamieszcza się na stronie tytułowej pierwszego z tomów, na które dany element projektu budowlanego został podzielony.

Informacje, o których mowa w ust. 2 pkt 2 lit. c - to identyfikatory działek ewidencyjnych, na których obiekt budowlany jest usytuowany. Jeżeli informacje o ww. identyfikatorach działek ewidencyjnych mają zostać sporządzone w postaci załącznika wskazanego w ust. 2a i jednocześnie elementy projektu budowlanego (PZT, PA-B lub PT) będą podzielone na tomy – przedmiotowy załącznik zostanie dołączony tylko do stron tytułowych w pierwszych tomach tych projektów.

§ 7. c.d.

7. W przypadku **wspólnego opracowania elementów** projektu budowlanego dopuszcza się:

- 1) sporządzenie **łącnego spisu treści** zawierającego również spis załączników do tych elementów;
- 2) zamieszczenie informacji, o których mowa w ust. 2 pkt 2 lit. c, na stronie tytułowej:
 - a) projektu zagospodarowania działki lub terenu albo
 - b) projektu architektoniczno-budowlanego, jeżeli sporządzenie projektu zagospodarowania działki lub terenu nie jest wymagane.

8. Łączny spis treści, o którym mowa w ust. 7 pkt 1, nie obejmuje projektu technicznego.

*W przypadku wspólnego opracowania elementów projektu budowlanego dopuszczono możliwość wykonania **łącnego spisu treści** tylko dla projektu zagospodarowania działki lub terenu, projektu architektoniczno-budowlanego oraz elementu zawierającego załączniki projektu budowlanego (opinie, uzgodnienia, pozwolenia i inne dokumenty, oświadczenie właściwego zarządcy drogi w przypadkach określonych ustawą oraz informację BIOZ). Przy czym należy pamiętać, że dla każdego elementu projektu budowlanego stosuje się oddzielną numerację zawartości.*

*W przypadku ewentualnego wspólnego opracowania projektu zagospodarowania działki lub terenu, projektu architektoniczno-budowlanego i projektu technicznego, łączny spis **nie może obejmować zawartości PT**. Tak więc dla projektu technicznego **zawsze należy opracować odrębny spis treści**.*

Łączny spis treści obejmuje również dokumenty dołączone do każdego z elementów projektu budowlanego, którymi są: kopie decyzji o nadaniu projektantowi lub projektantowi sprawdzającemu (jeżeli jest wymagany), uprawnień budowlanych w odpowiedniej specjalności (potwierdzoną za zgodność z oryginałem przez sporządzającego projekt), kopię zaświadczenia o wpisie na listę członków właściwej izby samorządu zawodowego oraz oświadczenie projektanta o sporządzeniu projektu zgodnie z obowiązującymi przepisami i zasadami wiedzy technicznej.

Ponadto w przypadku wspólnego opracowania elementów projektu budowlanego dopuszczono również możliwość zamieszczania informacji o identyfikatorach działek ewidencyjnych, na których obiekt jest usytuowany – tylko na stronie tytułowej projektu zagospodarowania działki lub terenu, a gdy sporządzenie PZT nie jest wymagane - tylko na stronie tytułowej projektu PAB (wówczas gdy są z nim wspólnie opracowane pozostałe elementy projektu budowlanego np. załączniki do projektu budowlanego i/lub PT).

PRZYKŁADOWA STRONA TYTUŁOWA – PROJEKTU ZAGOSPODAROWANIA DZIAŁKI LUB TERENU

nazwa elementu projektu budowlanego	PROJEKT ZAGOSPODAROWANIA DZIAŁKI			
nazwa zamierzenia budowlanego	BUDYNEK USŁUGOWY			
adres obiektu budowlanego	KRAKÓW, UL. KLONOWA 1			
kategoria obiektu budowlanego	XVII			
identyfikatory działek ewidencyjnych, na których obiekt budowlany jest usytuowany	126102_9.0017.100/7			
imię i nazwisko lub nazwę inwestora, adres inwestora	JAN KOWALSKI adres: 30-437 Kraków, ul. Kwiatowa 1			
zakres opracowania	pełniona funkcja projektowa	imię i nazwisko, specjalność i numer uprawnień budowlanych	data opracowania	Podpis <i>(w przypadku projektu w postaci papierowej)</i>
ARCHITEKTURA ZAGOSPODAROWANIE	Projektant (obiektu)	mgr inż. arch. GRZEGORZ JACHYM	Wrzesień 2021	
	spec. uprawnień numer upr.	architektoniczna do projektowania bez ograniczeń MPOIA/1000/2000		
PRZYŁĄCZA, URZĄDZENIA TECHNICZNE SANITARNE*	Projektant	
	spec. uprawnień: numer upr.		
PRZYŁĄCZA, URZĄDZENIA TECHNICZNE ELEKTRYCZNE*	Projektant	
	spec. uprawnień numer upr.		

* Dane projektantów przyłączy i/lub urządzeń technicznych, zamieszcza się na stronie tytułowej PZT tylko wówczas, gdy wniosek o pozwolenie na budowę oraz złożony wraz z nim projekt zamierzenia budowlanego obejmuje swoim zakresem przyłącza lub urządzenia techniczne przez nich projektowane. Analogicznie na stronie tytułowej PZT zamieszcza się dane również innych projektantów (posiadających uprawnienia w odpowiedniej specjalności), jeżeli są oni projektantami innych obiektów np. budowli (obiekty inżynierskie) lub obiektów liniowych jakimi są sieci uzbrojenia terenu, drogi, itp., które objęte są wnioskiem o pozwolenie na budowę oraz projektem zamierzenia budowlanego stanowiącym załącznik do tego wniosku.

PRZYKŁADOWA STRONA TYTUŁOWA – PROJEKTU ARCHITEKTONICZNO-BUDOWLANEGO – wariant 1

nazwa elementu projektu budowlanego	PROJEKT ARCHITEKTONICZNO-BUDOWLANY
nazwa zamierzenia budowlanego	BUDYNEK USŁUGOWY
adres obiektu budowlanego	KRAKÓW, UL. KLONOWA 1
kategoria obiektu budowlanego	XVII
identyfikatory działek ewidencyjnych, na których obiekt budowlany jest usytuowany	126102_9.0017.100/7
imię i nazwisko lub nazwa inwestora, adres inwestora	JAN KOWALSKI adres: 30-437 Kraków, ul. Kwiatowa 1

zakres opracowania	pełniona funkcja projektowa	imię i nazwisko, specjalność i numer uprawnień budowlanych	data opracowania	Podpis (w przypadku projektu w postaci papierowej)
ARCHITEKTURA BUDYNKU	Projektant	mgr inż. architekt GRZEGORZ JACHYM	Wrzesień 2021	
	spec. uprawnień	architektoniczna do projektowania bez ograniczeń		
	numer upr.	MPOIA/1000/2000		
ARCHITEKTURA * BUDYNKU	Projektant sprawdzający	mgr inż. architekt ADAM NOWAK	Wrzesień 2021	
	spec. uprawnień	architektoniczna do projektowania bez ograniczeń		
	numer upr.	MPOIA/1001/2001		

* Dane projektanta sprawdzającego zamieszcza się na stronie tytułowej PAB wówczas, gdy projekt podlega sprawdzeniu stosownie do art. 20 ust. 2 i 3 ustawy Pb

PRZYKŁADOWA STRONA TYTUŁOWA – PROJEKTU ARCHITEKTONICZNO-BUDOWLANEGO – wariant 2

nazwa elementu projektu budowlanego	PROJEKT ARCHITEKTONICZNO-BUDOWLANY
nazwa zamierzenia budowlanego	BUDYNEK USŁUGOWY Z PRZECIWPOŻAROWYM ZBIORNIKIEM WODNYM
adres obiektu budowlanego	KRAKÓW, UL. KLONOWA 1
kategoria obiektu budowlanego	XVII, VIII
identyfikatory działek ewidencyjnych, na których obiekt budowlany jest usytuowany	126102_9.0017.100/7
imię i nazwisko lub nazwa inwestora, adres inwestora	JAN KOWALSKI adres: 30-437 Kraków, ul. Kwiatowa 1

zakres opracowania	pełniona funkcja projektowa	imię i nazwisko, specjalność i numer uprawnień budowlanych	data opracowania	Podpis (w przypadku projektu w postaci papierowej)
ARCHITEKTURA BUDYNKU	Projektant	mgr inż. architekt GRZEGORZ JACHYM	Wrzesień 2021	
	spec. uprawnień	architektoniczna do projektowania bez ograniczeń		
	numer upr.	MPOIA/1000/2000		
ARCHITEKTURA * BUDYNKU	Projektant sprawdzający	mgr inż. architekt ADAM NOWAK	Wrzesień 2021	
	spec. uprawnień	architektoniczna do projektowania bez ograniczeń		
	numer upr.	MPOIA/1001/2001		
OBIEKT BUDOWLANY INNY NIŻ BUDYNEK **	Projektant	Wrzesień 2021	
	spec. uprawnień:		
	numer upr.		

* Dane projektanta sprawdzającego wraz z jego podpisem zamieszcza się na stronie tytułowej PAB wówczas, gdy projekt podlega sprawdzeniu stosownie do art. 20 ust. 2 i 3 ustawy Pb

** Na stronie tytułowej PAB zamieszcza się dane projektanta obiektu innego niż budynek, jeżeli ten obiekt wchodzi w skład wnioskowanego zamierzenia budowlanego i jest objęty zakresem projektu budowlanego. Naturalnie projektantem takiego obiektu może tylko być osoba o odpowiednich uprawnieniach

PRZYKŁADOWA STRONA TYTUŁOWA – PROJEKTU TECHNICZNEGO

nazwa elementu projektu budowlanego	PROJEKT TECHNICZNY
nazwa zamierzenia budowlanego	BUDYNEK USŁUGOWY
adres obiektu budowlanego	KRAKÓW, UL. KLONOWA 1
kategoria obiektu budowlanego	XVII
identyfikatory działek ewidencyjnych, na których obiekt budowlany jest usytuowany	126102_9.0017.100/7
imię i nazwisko lub nazwa inwestora, adres inwestora	JAN KOWALSKI adres: 30-437 Kraków, ul. Kwiatowa 1

zakres opracowania	pełniona funkcja projektowa	imię i nazwisko, specjalność i numer uprawnień budowlanych	Data opracowania	Podpis (w przypadku projektu w postaci papierowej)
ARCHITEKTURA *	Projektant (obektu)	mgr inż. arch. GRZEGORZ JACHYM	Wrzesień 2021	
	spec. uprawnień numer upr.	architektoniczna do projektowania bez ograniczeń MPOIA/1000/2000		
ARCHITEKTURA *	Projektant sprawdzający	mgr inż. arch. ADAM NOWAK	Wrzesień 2021	
	spec. uprawnień numer upr.	architektoniczna do projektowania bez ograniczeń MPOIA/1001/2001		
KONSTRUKCJA	Projektant	Wrzesień 2021	
	spec. uprawnień numer upr.	do proj. bez ograniczeń w spec. konstrukcyjno-budowlanej		
KONSTRUKCJA	Projektant sprawdzający	Wrzesień 2021	
	spec. uprawnień numer upr.	do proj. bez ograniczeń w spec. konstrukcyjno-budowlanej		
INSTALACJE SANITARNE	Projektant	Wrzesień 2021	
	spec. uprawnień numer upr.	bez ograniczeń w specjalności instalacyjnej		
INSTALACJE SANITARNE	Projektant sprawdzający	Wrzesień 2021	
	spec. uprawnień numer upr.	bez ograniczeń w specjalności instalacyjnej		
INSTALACJA ELEKTRYCZNA	Projektant	Wrzesień 2021	
	spec. uprawnień numer upr.	bez ograniczeń w spec. instalacyjnej w zakresie sieci, instalacji i urządzeń elektrycznych		
INSTALACJA ELEKTRYCZNA	Projektant sprawdzający	Wrzesień 2021	
	spec. uprawnień numer upr.	bez ograniczeń w spec. instalacyjnej w zakresie sieci, instalacji i urządzeń elektrycznych		

* W zakresie architektury – dane projektanta i projektanta sprawdzającego wraz z ich podpisami zawiera się na stronie tytułowej PT wtedy, gdy zamieszcza się w nim informacje wraz z rysunkami, jakie nie zostały pokazane w projekcie PAB, (dot. rozwiązań materiałowych, p.poż., architektonicznych i innych), które opracowuje architekt.

STRONA TYTUŁOWA – ELEMENTU PROJEKTU BUDOWLANEGO ZAWIERAJĄCEGO ZAŁĄCZNIKI PROJEKTU BUDOWLANEGO

(takie jak: opinie, uzgodnienia, pozwolenia i inne dokumenty, oświadczenie właściwego zarządcy drogi, oraz informację BIOZ)

nazwa elementu projektu budowlanego	ZAŁĄCZNIKI PROJEKTU BUDOWLANEGO
nazwa zamierzenia budowlanego	BUDYNEK USŁUGOWY
adres obiektu budowlanego	KRAKÓW, UL. KLONOWA 1
kategoria obiektu budowlanego	XVII
identyfikatory działek ewidencyjnych, na których obiekt budowlany jest usytuowany	126102_9.0017.100/7
imię i nazwisko lub nazwa inwestora, adres inwestora	JAN KOWALSKI adres: 30-437 Kraków, ul. Kwiatowa 1

spis załączników (w prawej kolumnie podano przykładowe załączniki)	<ol style="list-style-type: none">1. Uzgodnienie projektu PZT i PAB pod względem zgodności z wymaganiami ochrony przeciwpożarowej2. Decyzja – pozwolenie na prowadzenie robót budowlanych przy zabytku3. Oświadczenie właściwego zarządcy drogi o możliwości połączenia działki z drogą4. Decyzja5. Uzgodnienie6. Dokument7. Informacja BIOZ
--	--

Strona tytułowa elementu: załączniki projektu budowlanego – staje się obowiązkowym składnikiem tego elementu projektu budowlanego. Na stronie tytułowej załączników nie umieszcza się danych projektantów. Stronę tytułową załączników można uzupełnić o wymagany spis załączników (zamiast odrębnej strony ze spisem załączników).

**PRZYKŁADOWA STRONA TYTUŁOWA – PROJEKTU ARCHITEKTONICZNO-BUDOWLANEGO
PODZIELONEGO NA TOMY, Z OZNACZENIEM NUMERACJI TOMÓW**

nazwa elementu projektu budowlanego	PROJEKT ARCHITEKTONICZNO-BUDOWLANY
numer tomu / łączna liczba tomów	1 / 4
nazwa zamierzenia budowlanego	BUDYNEK USŁUGOWY
adres obiektu budowlanego	KRAKÓW, UL. KLONOWA 1
kategoria obiektu budowlanego	XVII
identyfikatory działek ewidencyjnych, na których obiekt budowlany jest usytuowany	126102_9.0017.100/7
imię i nazwisko lub nazwa inwestora, adres inwestora	JAN KOWALSKI adres: 30-437 Kraków, ul. Kwiatowa 1

zakres opracowania	pełniona funkcja projektowa	imię i nazwisko, specjalność i numer uprawnień budowlanych	data opracowania	Podpis (w przypadku projektu w postaci papierowej)
ARCHITEKTURA	Projektant (obektu)	mgr inż. architekt GRZEGORZ JACHYM	Wrzesień 2021	
	spec. uprawnień	architektoniczna do projektowania bez ograniczeń		
	numer upr.	MPOIA/1000/2000		
ARCHITEKTURA *	Projektant sprawdzający	mgr inż. architekt ADAM NOWAK	Wrzesień 2021	
	spec. uprawnień	architektoniczna do projektowania bez ograniczeń		
	numer upr.	MPOIA/1001/2001		

* Dane projektanta sprawdzającego wraz z jego podpisem zamieszcza się na stronie tytułowej PA-B wówczas, gdy projekt podlega sprawdzeniu stosownie do art. 20 ust. 2 i 3 ustawy Pb

§ 8. 1. W przypadku opracowania projektu zagospodarowania działki lub terenu i projektu architektoniczno-budowlanego przez tego samego projektanta dopuszcza się dołączenie dokumentów, o których mowa w art. 34 ust. 3d pkt 1 i 2 ustawy, tylko do jednego z tych projektów.

Obowiązek dołączenia do PZT i PA-B (również do PT) dokumentów: kopii decyzji o nadaniu projektantowi lub projektantowi sprawdzającemu, jeżeli jest wymagany, uprawnień budowlanych w odpowiedniej specjalności (potwierdzonej za zgodność z oryginałem przez sporządzającego projekt) oraz kopii zaświadczenia, o wpisie na listę członków właściwej izby samorządu zawodowego wynika wprost z art. 34 ust. 3d pkt 1 i 2 ustawy.

Dokumenty te są integralną częścią każdego z ww. projektów, w związku z powyższym oprawia się je razem z ww. projektami, jak również zamieszcza w spisie treści oraz nadaje się im numery stron.

*Powyższy przepis dopuszcza zamieszczenie ww. dokumentów tylko do jednego z projektów wymienionych w § 8. ust 1, jednak warunkiem koniecznym do skorzystania z przedmiotowego dopuszczenia jest, aby projektant, który przedkłada ww. dokumenty **sporządził oba te projekty**, tj. proj. zagospodarowania działki lub terenu oraz projekt architektoniczno-budowlany.*

2. W przypadku oprawy wielotomowej projektu zagospodarowania działki lub terenu oraz projektu architektoniczno-budowlanego dokumenty, o których mowa w art. 34 ust. 3d ustawy, dołącza się do pierwszego tomu.

W ust. 2 uszczegółowiono, iż w przypadku oprawy wielotomowej projektu zagospodarowania działki lub terenu i projektu architektoniczno-budowlanego, dokumenty o których mowa w art. 34 ust. 3d dołącza się do pierwszego z tomów, na które podzielono projekt zagospodarowania działki lub terenu, projekt architektoniczno-budowlany. Przepis nie zwalnia z obowiązku dołączenia zarówno do PZT i PAB ww. dokumentów. Przepis wprowadzono celem wskazania, iż dokumenty dołącza się wyłącznie do jednego (pierwszego) tomu każdego z tych projektów.

*Dodać należy, że w ust. 2 wskazano **konieczność dołączenia** wszystkich dokumentów wymienionych w art. 34 ust. 3d, a więc oprócz kopii decyzji o nadaniu uprawnień budowlanych oraz kopii zaświadczenia, o przynależności do właściwej izby samorządu również oświadczenie projektanta i projektanta sprawdzającego o sporządzeniu projektu zgodnie z obowiązującymi przepisami i zasadami wiedzy technicznej.*

*Możliwość dołączania tylko do pierwszego tomu dokumentów, o których mowa w art. 34 ust. 3d ustawy, **nie dotyczy PT**. Ewentualne tomy projektu technicznego podzielone np. według branż, muszą zawierać każdorazowo wszystkie ww. dokumenty, gdyż autorami tych opracowań są z reguły różne osoby – projektanci posiadający uprawnienia budowlane w odpowiednich specjalnościach budowlanych, adekwatnych do opracowań branżowych.*

§ 9. 1. Część rysunkową projektu budowlanego:

1) zaopatruje się w:

a) niezbędne oznaczenia graficzne i literowe określone w Polskich Normach wymienionych w załączniku nr 2 do rozporządzenia lub inne objaśnione w legendzie,

b) wyjaśnienia opisowe

– umożliwiające jednoznaczne odczytanie projektu;

2) sporządza się z zastosowaniem zasad wymiarowania określonych w Polskich Normach wymienionych w załączniku nr 2 do rozporządzenia.

*Dopuszcza się stosowanie innych oznaczeń, które nie występują w Polskich Normach, jednak w takim przypadku należy je dokładnie objaśnić w legendzie, sporządzonej w sposób pozwalający na bezbłędne i bezproblemowe rozpoznanie wprowadzonych oznaczeń. Podkreślić również należy, iż w przypadku **zasad wymiarowania** dopuszcza się jedynie te **wskazane w Polskich Normach**.*

§ 9. 2. Część rysunkową projektu architektoniczno-budowlanego oraz technicznego zaopatruje się w oznaczenia klas odporności ogniowej lub dymoszczelności elementów oddzielenia przeciwpożarowego i innych elementów obiektu budowlanego, w których przejścia instalacyjne muszą być zabezpieczone pod względem przeciwpożarowym, a także drzwi, bram lub innych zamknięć przeciwpożarowych.

*Konieczność stosowania oznaczeń dotyczy wyłącznie „**elementów oddzielenia przeciwpożarowego**” oraz „**innych elementów obiektu budowlanego, w których przejścia instalacyjne muszą być zabezpieczone pod względem przeciwpożarowym**”, przez które rozumie się ściany i stropy wydzielające przeciwpożarowo tzw. „pomieszczenia zamknięte” (np. kotłownie z kotłami na olej opałowy lub paliwo gazowe o mocy cieplnej powyżej 30 kW), a także „**drzwi, bramy lub inne zamknięcia przeciwpożarowe**”, przez które rozumie się np. bramy przeciwpożarowe, kurtyny przeciwpożarowe, rolety przeciwpożarowe, żaluzje przeciwpożarowe, klapy lub wyłazy przeciwpożarowe (np. wyjściowe na strych lub poddasze), dla których wymagana jest klasa odporności ogniowej EI (jak dla drzwi przeciwpożarowych).*

Na rysunkach projektu architektoniczno-budowlanego oraz projektu technicznego, oznaczenia dotyczące warunków ochrony przeciwpożarowej zamieszcza się stosownie do zakresu danego projektu – w rozumieniu zarówno ogólnym (stosownie do zakresu danego zamierzenia budowlanego), jak i szczegółowym (stosownie do zakresu danego projektu architektoniczno-budowlanego i projektu technicznego).

§ 9. c.d.

3. Część rysunkową projektu architektoniczno-budowlanego oraz projektu technicznego, sporządza się w skali dostosowanej do specyfiki i charakteru obiektu budowlanego oraz stopnia dokładności oznaczeń graficznych na rysunkach, jednak nie mniejszej niż:

- 1)** 1:200 dla obiektów budowlanych o dużych rozmiarach;
- 2)** 1:100 dla pozostałych obiektów budowlanych i ich wydzielonych części.

4. W stosunku do obiektu liniowego skalę rysunków dostosowuje się do długości obiektu w sposób umożliwiający jego odwzorowanie z dokładnością zapewniającą czytelność projektu budowlanego.

5. W stosunku do projektu zagospodarowania działki lub terenu skalę rysunków dostosowuje się do rodzaju i wielkości obiektu lub zamierzenia budowlanego, zapewniając jego czytelność. Stosuje się skale rysunków nie mniejsze niż 1:500, a dla inwestycji liniowych nie mniejsze niż 1:1000.

§ 10. 1. Na rysunkach wchodzących w skład projektu budowlanego umieszcza się metrykę projektu zawierającą:

- 1) **nazwę obiektu** budowlanego podaną co najmniej w formie skróconej, właściwie identyfikującą obiekt;
- 2) **tytuł, skalę i numer rysunku**;
- 3) **imię i nazwisko projektanta** oraz **numer** posiadanych uprawnień budowlanych;
- 4) **datę** sporządzenia rysunku
- 5) **podpis** projektanta - w przypadku projektu budowlanego w **postaci papierowej**.

2. W projekcie architektoniczno-budowlanym i projekcie technicznym, które są objęte obowiązkiem sprawdzenia, w metryce projektu umieszcza się dodatkowo imię i nazwisko, numer uprawnień budowlanych, datę sprawdzenia i - w przypadku projektu budowlanego w postaci papierowej - podpis projektanta sprawdzającego.

*Nazwa zamierzenia budowlanego, którą zamieszcza się na stronach tytułowych nie jest tożsama z nazwą, którą zamieszcza się w metryce rysunku. Jeżeli nazwa całego zamierzenia składa się z kilku obiektów, w metryce rysunku zamieszcza się tylko nazwę **obektu budowlanego, dla którego przygotowano przedmiotowy rysunek**, przy czym tę nazwę zapisuje się w skróconej formie (właściwie identyfikującej obiekt).*

Wskazać należy również, iż nie nakłada się obowiązku umieszczania informacji o specjalnościach projektantów i sprawdzających, nie ma również konieczności wskazywania adresu zamierzenia budowlanego czy wpisywania identyfikatorów działek ewidencyjnych – te dane zamieszcza się na stronach tytułowych projektu, tym samym nie ma konieczności ich powtarzania w metrykach rysunku.

*W przypadku projektu budowlanego w postaci elektronicznej inaczej reguluje się sprawy podpisów w metrykach rysunków. Nie ma bowiem technicznej możliwości podpisywania poszczególnych stron w pliku (zawierających rysunki z metrykami), dlatego osoba posiadająca uprawnienia budowlane i biorąca udział w opracowaniu lub sprawdzeniu (poszczególnych rysunków) elementu projektu budowlanego sporządzonego w postaci elektronicznej, w zakresie objętym plikiem - **opatruje ten plik kwalifikowanym podpisem elektronicznym, podpisem osobistym lub podpisem zaufanym**. Tym samym nie ma znaczenia, że osoba ta uczestniczyła w przygotowaniu tylko niektórych rysunków objętych plikiem. Każda osoba opracowująca choćby jeden z rysunków zamieszczonych w pliku danego projektu, będzie podpisywać cały ten plik.*

2. W projekcie architektoniczno-budowlanym i projekcie technicznym, które są objęte obowiązkiem sprawdzenia, w metryce projektu umieszcza się dodatkowo imię i nazwisko, numer uprawnień budowlanych, datę sprawdzenia i - w przypadku projektu budowlanego w postaci papierowej - podpis projektanta sprawdzającego.

PRZYKŁADOWE METRYKI NA RYSUNKACH WCHODZĄCYCH W SKŁAD PROJEKTU BUDOWLANEGO

NAZWA OBIEKTU BUDOWLANEGO	BUDYNEK MIESZKALNY JEDNORODZINNY		
TYTUŁ RYSUNKU	RZUT PARTERU		
IMIĘ I NAZWISKO PROJEKTANTA	mgr inż. architekt GRZEGORZ JACHYM	PODPIS PROJEKTANTA <i>(w przypadku projektu w postaci papierowej)</i>	SKALA RYS. 1 : 100
NUMER UPRAWNIEŃ BUDOWLANYCH	MPOIA/1000/2000		NUMER RYS. 7
DATA SPORZĄDZENIA	Wrzesień 2021		

Metryka dla rysunków nie podlegających sprawdzeniu

NAZWA OBIEKTU BUDOWLANEGO	BUDYNEK USŁUGOWY		
TYTUŁ RYSUNKU	RZUT PARTERU		
IMIĘ I NAZWISKO PROJEKTANTA	mgr inż. architekt GRZEGORZ JACHYM	PODPIS PROJEKTANTA <i>(w przypadku projektu w postaci papierowej)</i>	SKALA RYS. 1 : 100
NUMER UPRAWNIEŃ BUDOWLANYCH	MPOIA/1000/2000		
DATA SPORZĄDZENIA	Wrzesień 2021		
IMIĘ I NAZWISKO PROJEKTANTA SPRAWDZAJĄCEGO	mgr inż. architekt ADAM NOWAK	PODPIS PROJEKTANTA SPRAWDZAJĄCEGO <i>(w przypadku projektu w postaci papierowej)</i>	NUMER RYS. 7
NUMER UPRAWNIEŃ BUDOWLANYCH	MPOIA/1001/2001		
DATA SPRAWDZENIA	Wrzesień 2021		

Metryka dla rysunków podlegających sprawdzeniu

§ 11. 1. W przypadku odbudowy, rozbudowy, nadbudowy, przebudowy oraz zmiany sposobu użytkowania obiektu budowlanego lub jego części przepisy rozporządzenia stosuje się odpowiednio w zakresie projektowanych w obiekcie budowlanym zmian.

2. Część rysunkową projektu odbudowy, rozbudowy, nadbudowy lub przebudowy obiektu budowlanego należy sporządzić w sposób:

1) wyróżniający graficznie stan istniejący;

2) uwzględniający elementy projektowane oraz te elementy istniejące, które mają wpływ na przyjęte rozwiązania projektowe lub na które przyjęte rozwiązania oddziałują.

Dla projektów odbudowy, rozbudowy, nadbudowy lub przebudowy obiektu budowlanego – w części rysunkowej należy pokazać te z istniejących elementów, które wpływają na część projektowaną lub na które część projektowana oddziałuje tzn., jeżeli projektuje się, np. dodatkowe pomieszczenie w ramach rozbudowy budynku, powiązane funkcjonalnie z jakąś częścią rozbudowywanego budynku np. wiatrołap, to w projekcie należy pokazać jako minimum tylko tę istniejącą część budynku (fragment rzutu), z którą ten wiatrołap jest powiązany i na którą oddziałuje.

§ 12. Powierzchnie budynku określa się zgodnie z zasadami zawartymi w Polskiej Normie dotyczącej określania i obliczania wskaźników powierzchniowych i kubaturowych wymienionej w załączniku **nr 2** do rozporządzenia, uwzględniając przepisy § 14 pkt 4 lit. a oraz § 20 ust. 1 pkt 4 lit. b.

*Powierzchnie budynku oblicza się zgodnie z zapisami **aktualnej**, opublikowanej w języku polskim normy PN-ISO 9836 „Właściwości użytkowe w budownictwie – Określanie i obliczanie wskaźników powierzchniowych i kubaturowych” (norma w załączniku do przedmiotowego rozporządzenia wskazana jest bez rocznika wydania, co oznacza, że należy stosować najnowszą normę wydaną pod tym numerem). Niemniej przy stosowaniu ww. normy obligatoryjne jest stosowanie przepisów: § 14 pkt 4 lit. a oraz § 20 ust. 1 pkt 4 lit. b rozporządzenia, w których **zawarto dodatkowe zasady** (ponad te, które wynikają z brzmienia normy). Innym słowy powierzchnie zabudowy i pow. użytkową oblicza się zgodnie z przedmiotową Polską Normą wraz z zastosowaniem ww. przepisów rozporządzenia. Rozporządzenie precyzuje i ujednolica sposób liczenia powierzchni w każdym budynku (niezależnie od jego funkcji czy sposobu użytkowania).*



IZBA ARCHITEKTÓW
RZECZYPOSPOLITEJ POLSKIEJ

CZĘŚĆ 3

PROJEKT

ZAGOSPODAROWANIA

DZIAŁKI LUB TERENU

Rozdział 2 Projekt zagospodarowania działki lub terenu

§ 13. Projekt zagospodarowania działki lub terenu sporządza się z uwzględnieniem § 3 ust. 1 i 2.

Przepis przypominający i podkreślający, że:

*(„§ 3.1. Zakres projektu budowlanego **uwzględnia stopień skomplikowania robót budowlanych, specyfikę i charakter obiektu budowlanego**, warunki ochrony przeciwpożarowej, o których mowa w przepisach odrębnych, oraz w zależności od przeznaczenia projektowanego obiektu budowlanego – niezbędne warunki do korzystania z obiektu przez osoby ze szczególnymi potrzebami, o których mowa w ustawie z dnia 19 lipca 2019 r. o zapewnianiu dostępności osobom ze szczególnymi potrzebami (Dz.U. z 2020 r. poz. 1062).*

2. Projekt budowlany określa sposób spełnienia wymagań, o których mowa w art. 5 ust. 1 ustawy.”)

Zakres projektu zagospodarowania działki lub terenu dobiera się odpowiednio do danego zamierzenia budowlanego, uwzględniając wymogi obowiązującego prawa w tym również inne przepisy niż Pb i rozporządzenia wydane na jego podstawie.

W przypadku, gdy z charakteru zamierzenia wynika, iż któraś ze składowych części opisowej lub rysunkowej nie występuje w projekcie, (nie jest przedmiotem projektu np. nie projektuje się urządzeń budowlanych związanych z obiektem lub sieci i urządzeń uzbrojenia terenu) - nie ma konieczności umieszczenia odniesienia do tej składowej w postaci adnotacji np. „nie dotyczy”.

Projekt zagospodarowania działki lub terenu należy sporządzić w taki sposób, aby z niego wynikało spełnienie art. 5 ust. 1 ustawy Pb.

Projektant zamieszcza na rysunku PZT danego zamierzenia budowlanego te elementy, które objęte są zakresem projektu budowlanego. Inwestor ma możliwość korzystania z odrębnej procedury (tj. innej niż pozwolenie na budowę) dla realizacji określonych sieci i urządzeń budowlanych – w takim przypadku projektant, nie ma obowiązku nanoszenia na rysunek tych sieci i urządzeń budowlanych, dla których wybrano inną procedurę.

SPIS TREŚCI

§ 14	CZĘŚĆ OPISOWA	numer strony
§ 14. pkt 1	przedmiot zamierzenia budowlanego (zakres całego zamierzenia)	1
§ 14. pkt 2	stan istniejący zagospodarowania działki lub terenu (obiekty do rozbiórki)	2
§ 14. pkt 3	projektowane zagospodarowanie działki lub terenu	3
§ 14. pkt 4	zestawienie powierzchni	4
§ 14. pkt 5	informacje i dane	5
§ 14. pkt 6	dane dotyczące warunków ochrony przeciwpożarowej, w szczególności o drogach pożarowych oraz przeciwpożarowym zaopatrzeniu w wodę, wraz z ich parametrami technicznymi	6
§ 14. pkt 7	inne niezbędne dane wynikające ze specyfiki, charakteru i stopnia skomplikowania obiektu budowlanego lub robót budowlanych	7
§ 14. pkt 8 (§ 18)	informacja o obszarze oddziaływania obiektu	8
	uwagi	9
	Dokumenty, o których mowa w art. 34 ust. 3d ustawy Prawo budowlane	
	kopie decyzji o nadaniu projektantowi i projektantowi sprawdzającemu uprawnień budowlanych w odpowiedniej specjalności	10
	kopie zaświadczeń o wpisie na listy członków Izby samorządu zawodowego	11
	oświadczenie projektanta i projektanta sprawdzającego o sporządzeniu projektu zgodnie z obowiązującymi przepisami i zasadami wiedzy technicznej	12
§ 15	CZĘŚĆ RYSUNKOWA	nr rysunku
§ 15. ust. 2	projekt zagospodarowania działki lub terenu (rysunek zbiorczy koordynacyjny)	1
§ 15 (§ 17)	układ sieci, przyłączy i instalacji zewnętrznych	2

**Część opisowa
projektu zagospodarowania
działki lub terenu**

Objaśnienie zasad opracowania prezentacji

LEWA KOLUMNA

Przepisy rozporządzenia, dla których podano przykładowy opis (oznaczone niebieskim tłem)

§ 14. Część opisowa projektu zagospodarowania działki lub terenu zawiera:

- 1) **określenie przedmiotu zamierzenia budowlanego**, a w przypadku zamierzenia budowlanego obejmującego więcej niż jeden obiekt budowlany – zakres całego zamierzenia;
- 2) **określenie istniejącego stanu zagospodarowania działki lub terenu**, w tym informację o obiektach budowlanych przeznaczonych do rozbiórki;
- 3) **projektowane zagospodarowanie działki lub terenu**, w tym:
 - a) **urządzenia budowlane związane z obiektami budowlanymi**,

W polu na jasnoniebieskim tle

Komentarz – dodatkowe wyjaśnienia dotyczące prezentowanego przepisu

PRAWA KOLUMNA

Przykładowy opis – realizacja w projekcie wymogów zawartych w przepisach prawa, zamieszczonych w kolumnie z lewej strony

1. PRZEDMIOT ZAMIERZENIA BUDOWLANEGO

Budynek mieszkalny jednorodzinny.

2. STAN ISTNIEJĄCY ZAGOSPODAROWANIA DZIAŁKI LUB TERENU

Teren inwestycji obejmuje działki nr położone w przy ul.
Obrys terenu inwestycji posiada regularny kształt prostokąta.

Teren inwestycji posiada zróżnicowane poziomy. Różnica pomiędzy najwyższym i najniższym poziomem terenu inwestycji wynosi ok. m.
Teren jest niezadrzewiony, zabudowany (na terenie działki nr istnieje budynek mieszkalny jednorodzinny oraz budynek garażowy, przeznaczone do rozbiórki). Teren inwestycji jest uzbrojony w przyłącze gazowe, wodociągowe, kanalizacji sanitarnej oraz przyłącze elektryczne. Przez teren działki przebiega sieć kanalizacji deszczowej. Teren inwestycji posiada bezpośredni dostęp do drogi publicznej ul.

Informacja o obiektach budowlanych przeznaczonych do rozbiórki

W celu realizacji projektowanej inwestycji planuje się rozbiórkę istniejących na terenie inwestycji, budynku mieszkalnego jednorodzinnego oraz budynku garażowego. Dokumenty do rozbiórki stanowią odrębną dokumentację.

3. PROJEKTOWANE ZAGOSPODAROWANIE DZIAŁKI LUB TERENU

a) Urządzenia budowlane związane z obiektami budowlanymi:

Do projektowanego budynku przewiduje się doprowadzenie **przyłączy**: wody, gazu, energii elektrycznej oraz odprowadzenie ścieków sanitarnych do sieci kanalizacji sanitarnej. Realizacja przyłączy nastąpi na podstawie odrębnych procedur administracyjnych przewidzianych prawem budowlanym.

§ 14. Część opisowa projektu zagospodarowania działki lub terenu zawiera:

- 1) **określenie przedmiotu zamierzenia budowlanego**, a w przypadku zamierzenia budowlanego obejmującego więcej niż jeden obiekt budowlany – zakres całego zamierzenia;
- 2) **określenie istniejącego stanu zagospodarowania działki lub terenu**, w tym **informację o obiektach budowlanych przeznaczonych do rozbiórki**;
- 3) **projektowane zagospodarowanie działki lub terenu**, w tym:
 - a) **urządzenia budowlane związane z obiektami budowlanymi**,
 - b) sposób odprowadzania lub oczyszczania ścieków,
 - c) układ komunikacyjny,
 - d) sposób dostępu do drogi publicznej,
 - e) parametry techniczne sieci i urządzeń uzbrojenia terenu,
 - f) ukształtowanie terenu i układ zieleni, w zakresie niezbędnym do uzupełnienia części rysunkowej projektu zagospodarowania działki lub terenu;

1. PRZEDMIOT ZAMIERZENIA BUDOWLANEGO

Budynek mieszkalny jednorodzinny.

2. STAN ISTNIEJĄCY ZAGOSPODAROWANIA DZIAŁKI LUB TERENU

Teren inwestycji obejmuje działki nr położone w przy ul. Obrys terenu inwestycji posiada regularny kształt prostokąta.

Teren inwestycji posiada zróżnicowane poziomy. Różnica pomiędzy najwyższym i najniższym poziomem terenu inwestycji wynosi ok. 1,00 m. Teren jest niezadrzewiony, zabudowany (na terenie działki nr istnieje budynek mieszkalny jednorodzinny oraz budynek garażowy, przeznaczone do rozbiórki). Teren inwestycji jest uzbrojony w przyłącze gazowe, wodociągowe, kanalizacji sanitarnej oraz przyłącze elektryczne. Przez teren działki przebiega sieć kanalizacji deszczowej. Teren inwestycji posiada bezpośredni dostęp do drogi publicznej ul.

Informacja o obiektach budowlanych przeznaczonych do rozbiórki

W celu realizacji projektowanej inwestycji planuje się rozbiórkę istniejących na terenie inwestycji, budynku mieszkalnego jednorodzinnego oraz budynku garażowego. Dokumenty do rozbiórki stanowią odrębną dokumentację.

3. PROJEKTOWANE ZAGOSPODAROWANIE DZIAŁKI LUB TERENU

a) Urządzenia budowlane związane z obiektami budowlanymi:

Do projektowanego budynku przewiduje się doprowadzenie **przyłączy**: wody, gazu, energii elektrycznej oraz odprowadzenie ścieków sanitarnych do sieci kanalizacji sanitarnej, na zasadzie przebudowy i rozbudowy (przedłużenia) istniejących przyłączy doprowadzonych do budynku mieszkalnego jednorodzinnego podlegającego rozbiórce. Realizacja przebudowy i rozbudowy ww. przyłączy nastąpi na podstawie odrębnych procedur administracyjnych przewidzianych prawem budowlanym.

§ 14. Część opisowa projektu zagospodarowania działki lub terenu zawiera:

(...)

3) projektowane zagospodarowanie działki lub terenu, w tym:

- a) urządzenia budowlane związane z obiektami budowlanymi,
- b) sposób odprowadzania lub oczyszczania ścieków,
- c) układ komunikacyjny,
- d) sposób dostępu do drogi publicznej,
- e) parametry techniczne sieci i urządzeń uzbrojenia terenu,
- f) ukształtowanie terenu i układ zieleni, w zakresie niezbędnym do uzupełnienia części rysunkowej projektu zagospodarowania działki lub terenu;

3. PROJEKTOWANE ZAGOSPODAROWANIE DZIAŁKI LUB TERENU (cd.)

Urządzenia budowlane związane z obiektami budowlanymi (cd.):

Miejsce do gromadzenia odpadów stałych przewidziano w formie zadaszanej osłony z pojemnikami w północnym narożniku terenu inwestycji. Zgodnie z § 23 ust. 4 rozporządzenia Ministra Infrastruktury w sprawie warunków technicznych, jakim powinny odpowiadać budynki i ich usytuowanie „*W zabudowie jednorodzinnej, zagrodowej i rekreacji indywidualnej odległości, o których mowa w ust. 1 pkt 1 i 2, nie określa się*”.

Stanowiska postojowe dla samochodów osobowych są usytuowane od strony południowej budynku. Odległość stanowisk od okien (przeszkleń) pomieszczeń lokalu użytkowego na parterze oraz od okien (przeszkleń) do pomieszczenia nieprzeznaczonego na stały pobyt ludzi (oranżeria) nie jest normowana przepisami. Najmniejsza odległość stanowisk postojowych od okien części mieszkalnej wynosi 7,00 m. Nawierzchnię stanowisk postojowych projektuje się jako utwardzoną z kruszywa kamiennego – kłińca.

b) Sposób odprowadzania lub oczyszczania ścieków:

Odprowadzenie ścieków sanitarnych do sieci kanalizacji sanitarnej.

Odprowadzenie wód opadowych z połaci dachowych oraz powierzchni utwardzonych do sieci kanalizacji deszczowej. Realizacja odprowadzenia ścieków do sieci (przez odpowiednie przyłącza) nastąpi na podstawie odrębnych procedur administracyjnych przewidzianych prawem budowlanym.

§ 14. Część opisowa projektu zagospodarowania działki lub terenu zawiera:

(...)

3) projektowane zagospodarowanie działki lub terenu, w tym:

- a) urządzenia budowlane związane z obiektami budowlanymi,
- b) sposób odprowadzania lub oczyszczania ścieków,
- c) układ komunikacyjny,
- d) sposób dostępu do drogi publicznej,
- e) parametry techniczne sieci i urządzeń uzbrojenia terenu,
- f) ukształtowanie terenu i układ zieleni, w zakresie niezbędnym do uzupełnienia części rysunkowej projektu zagospodarowania działki lub terenu;

3. PROJEKTOWANE ZAGOSPODAROWANIE DZIAŁKI LUB TERENU (cd.)

c) Układ komunikacyjny:

Dojście do projektowanego budynku prowadzi od strony ul. Do wejścia do lokalu użytkowego usytuowanego od ulicy prowadzi krótki chodnik szerokości m. Dojście do lokalu mieszkalnego prowadzi chodnikiem poprowadzonym od ulicy, wzdłuż ścian budynku do wejścia usytuowanego od północno-wschodniej strony budynku. Dojazd do stanowisk postojowych prowadzi ciągiem pieszo-jezdnym, pasem szerokości m, zlokalizowanym na działce nr , wchodzącej w skład terenu inwestycji.

Nawierzchnia dojść z kostki brukowej betonowej gr. 6 cm, utwardzenie dojazdu z kostki betonowej grubości 8 cm na podsypce cementowo - piaskowej o grubości ok. 5 cm. Pod nawierzchnią z kostki i podsypki cementowo-piaskowej - warstwa żwiru lub kłińca zagęszczonego grubości ok. 40 cm, ułożona na podłożu gruntu rodzimego.

d) Sposób dostępu do drogi publicznej:

Teren inwestycji oraz budynek posiadają bezpośredni dostęp do drogi publicznej ul. Do działki prowadzi dojazd z ulicy poprzez istniejący oraz planowany zjazd indywidualny. Dojazd do projektowanych stanowisk postojowych prowadzi przez planowany zjazd z ulicy. Planowany zjazd zostanie wykonany w trakcie realizacji obiektu, przed zgłoszeniem zakończenia budowy - na podstawie procedury przewidzianej ustawą o drogach publicznych.

§ 14. Część opisowa projektu zagospodarowania działki lub terenu zawiera:

(...)

3) projektowane zagospodarowanie działki lub terenu, w tym:

- a) urządzenia budowlane związane z obiektami budowlanymi,
- b) sposób odprowadzania lub oczyszczania ścieków,
- c) układ komunikacyjny,
- d) sposób dostępu do drogi publicznej,
- e) parametry techniczne sieci i urządzeń uzbrojenia terenu,
- f) ukształtowanie terenu i układ zieleni, w zakresie niezbędnym do uzupełnienia części rysunkowej projektu zagospodarowania działki lub terenu;

3. PROJEKTOWANE ZAGOSPODAROWANIE DZIAŁKI LUB TERENU (cd.)

e) Parametry techniczne sieci i urządzeń uzbrojenia terenu:

Przewiduje się doprowadzenie (wg odrębnych procedur) przyłączy: elektrycznego i gazu do złączy pomiarowych zlokalizowanych na ścianie budynku, w miejscu dostępnym dla obsługi. Przyłącze wodociągowe planuje się doprowadzić do wodomierza głównego zlokalizowanego w budynku lub w studni wodomierzowej przed budynkiem. Dla odprowadzenia ścieków sanitarnych planuje się wykorzystanie istniejącego przyłącza (trasy) do sieci kanalizacji sanitarnej. Odprowadzenie wód opadowych do sieci kanalizacji deszczowej. Planowane przyłącza zostaną wykonane w trakcie realizacji obiektu, przed zgłoszeniem zakończenia budowy - na podstawie odrębnych procedur administracyjnych przewidzianych prawem budowlanym.

f) Ukształtowanie terenu i układ zieleni

Teren przy budynku, od strony wejść, zostanie dopasowany do projektowanego poziomu podłogi parteru budynku oraz poziomu ulicy. Od strony południowej teren zostanie podniesiony i ukształtowany z nieznacznym spadkiem w kierunku południowo-wschodnim. Od strony północnej teren przy budynku zostanie obniżony z ukształtowaniem skarpy nachylonej od granicy działki do budynku. Poziom terenu ciągu pieszo-jezdnego zostanie podniesiony o ok. 0,3 m w stosunku do istniejącego poziomu terenu. Poziom terenu pod stanowiskami postojowymi pozostanie bez zasadniczych zmian w stosunku do istn. Poziomu terenu z wyrównaniem do rzędnej m.

Projektowane ukształtowanie terenu działki nie zmienia kierunku naturalnego spływu wód opadowych.

§ 14. c.d.

4) zestawienie:

- a) powierzchni zabudowy projektowanych i istniejących obiektów budowlanych, przy czym powierzchnię zabudowy budynku pomniejsza się o powierzchnię części zewnętrznych budynku, takich jak: tarasy naziemne i podparte słupami, gzymsy oraz balkony,
- b) powierzchni dróg, parkingów, placów i chodników,
- c) powierzchni biologicznie czynnej,
- d) powierzchni innych części terenu, niezbędnych do sprawdzenia zgodności z ustaleniami miejscowego planu zagospodarowania przestrzennego, a w przypadku jego braku z decyzją o warunkach zabudowy i zagospodarowania terenu albo uchwałą o ustaleniu lokalizacji inwestycji mieszkaniowej lub inwestycji towarzyszących;

4. ZESTAWIENIE POWIERZCHNI

	m ²
powierzchnia zabudowy projektowanego obiektu budowlanego* m ²
powierzchnia dróg, parkingów, placów i chodników m ²
powierzchnia biologicznie czynna w granicach terenu 1.MN.8 (dz. nr m ²
powierzchnia biologicznie czynna łącznie m ²
powierzchnia terenu inwestycji w granicach 1.MN.8 (dz. nr m ²
powierzchnia terenu inwestycji w granicach 1.ZP.2 (dz. nr m ²
powierzchnia całego terenu inwestycji m ²

**powierzchnia zabudowy budynku, obliczona zgodnie z PN-ISO 9836:2015-12, pomniejszona o powierzchnię części zewnętrznych budynku, takich jak: tarasy naziemne i podparte słupami, gzymsy oraz balkony*

Powierzchnię zabudowy obliczamy zgodnie z Polską Normą PN-ISO 9836 (aktualną), nie wliczając do niej wymienionych części zewnętrznych budynku, wymienionych w pkt 4 lit. a.

§ 14. c.d.

5) informacje i dane:

- a) o rodzaju ograniczeń lub zakazów w zabudowie i zagospodarowaniu **tego terenu** wynikających z aktów prawa miejscowego lub decyzji o warunkach zabudowy i zagospodarowania terenu, jeżeli są wymagane,
- b) czy działka lub teren, na którym jest projektowany obiekt budowlany, są wpisane do rejestru zabytków lub gminnej ewidencji zabytków lub czy zamierzenie budowlane lokalizowane jest na obszarze objętym ochroną konserwatorską,
- c) określające wpływ eksploatacji górniczej na działkę lub teren zamierzenia budowlanego – **jeśli zamierzenie budowlane znajduje się w granicach terenu górniczego**,
- d) o charakterze, cechach istniejących i przewidywanych zagrożeń dla środowiska oraz higieny i zdrowia użytkowników projektowanych obiektów budowlanych i ich otoczenia w zakresie zgodnym z przepisami odrębnymi;

5. INFORMACJE I DANE

a) Ograniczenia lub zakazy w zabudowie i zagospodarowaniu tego terenu wynikające z aktów prawa miejscowego:

Zagospodarowanie terenu inwestycji zaprojektowano w oparciu o wymogi zapisów Miejscowego Planu Zagospodarowania Przestrzennego,

Działki, na których projektowany jest inwestycja położone są w obszarze o symbolu:

..... - tereny zabudowy mieszkaniowej jednorodzinnej, z podstawowym przeznaczeniem pod lokalizację zabudowy mieszkaniowej jednorodzinnej

..... - tereny zieleni urządzonej parkowej z podstawowym przeznaczeniem pod miejską zieleń parkową.

Według ustaleń MPZP w granicach terenu ustalono warunki zagospodarowania terenu i kształtowania zabudowy:

- 1) maksymalny wskaźnik zabudowy - 40 %,
- 2) wysokość budynków mieszkalnych - do 10 m,
- 3) wysokość budynków garażowo-gospodarczych - do 5 m,
- 4) maksymalna wysokość podpiwniczenia budynków ponad poziom terenu - 1,2 m,
- 5) obowiązek utrzymania jednolitego układu kalenic przy zachowaniu połaci dachowej skierowanej do kierunku drogi oraz zgodnie z
- 6) zachować minimum 40 % powierzchni terenu biologicznie czynnej,

Ad. pkt 5) lit. a) - Należy podać informacje o rodzaju ograniczeń lub zakazów, tylko dla terenu objętego opracowaniem, które to wynikają z aktów prawa miejscowego lub decyzji WZiZT. Należy przez to rozumieć wszystkie informacje mające wpływ na projekt zarówno zagospodarowania działki lub terenu, jak i całego zamierzenia budowlanego. Zapisu tego punktu nie należy rozumieć jako przepisywanie treści miejscowego planu zagospodarowania przestrzennego lub decyzji o warunkach zabudowy. Przepis ten wskazuje na konieczność podania jedynie określonych, wybranych informacji o rodzaju ograniczeń czy zakazów obowiązujących dla terenu inwestycji.

§ 14. c.d.

5) informacje i dane:

- a) o rodzaju ograniczeń lub zakazów w zabudowie i zagospodarowaniu **tego terenu** wynikających z aktów prawa miejscowego lub decyzji o warunkach zabudowy i zagospodarowania terenu, jeżeli są wymagane,
- b) czy działka lub teren, na którym jest projektowany obiekt budowlany, są wpisane do rejestru zabytków lub gminnej ewidencji zabytków lub czy zamierzenie budowlane lokalizowane jest na obszarze objętym ochroną konserwatorską,
- c) określające wpływ eksploatacji górniczej na działkę lub teren zamierzenia budowlanego – **jeśli zamierzenie budowlane znajduje się w granicach terenu górniczego**,
- d) o charakterze, cechach istniejących i przewidywanych zagrożeń dla środowiska oraz higieny i zdrowia użytkowników projektowanych obiektów budowlanych i ich otoczenia w zakresie zgodnym z przepisami odrębnymi;

5. INFORMACJE I DANE (cd.)

a) Ograniczenia lub zakazy w zabudowie i zagospodarowaniu tego terenu wynikające z aktów prawa miejscowego (cd.):

- inwestycje realizować przewidując proporcjonalną liczbę miejsc parkingowych:
 - a) dla obiektów handlowo-usługowych prowadzących sprzedaż detaliczną i usługi dla ludności - miejsca postojowe na m² powierzchni użytkowej,
 - b) dla biur, administracji i oświaty - miejsca postojowe na m² powierzchni użytkowej,
 - c) dla gastronomii (bary, kawiarnie) - miejsca postojowe na miejsca konsumpcyjne,
 - d) dla zabudowy mieszkaniowej wielorodzinnej - ... miejsca postojowe na ... mieszkanie,
 - e) dla usług wbudowanych w zabudowie mieszkaniowej wielorodzinnej - ... miejsc postojowych na ... m² powierzchni użytkowej,
- w zakresie architektury:
 - a) geometria dachów - obowiązek stosowania dachów, o nachylenie połaci dachowej 25-45° dla obiektów mieszkaniowych i usługowych oraz 15-35° dla obiektów garażowych i gospodarczych. Zakaz realizacji obiektów mieszkalnych z dachami, uskokowymi i asymetrycznymi,
 - b) pokrycie dachu - zakaz stosowania materiałów typu eternit oraz zakaz stosowania materiałów typu papa na lepiku na dachach o kącie nachylenia powyżej 15°,
 - c) ściany budynków mieszkalnych - zakaz stosowania okładzin typu siding, blacha,
 - d) układ kalenic określony w ustaleniach szczegółowych dotyczy budynków usytuowanych we frontowej części działki przy drogach publicznych.
- obowiązek utrzymania jednolitego układu kalenic przy zachowaniu połaci dachowej skierowanej do kierunku drogi

§ 14. c.d.

5) informacje i dane:

- a) o rodzaju ograniczeń lub zakazów w zabudowie i zagospodarowaniu **tego terenu** wynikających z aktów prawa miejscowego lub decyzji o warunkach zabudowy i zagospodarowania terenu, jeżeli są wymagane,
- b) czy działka lub teren, na którym jest projektowany obiekt budowlany, są wpisane do rejestru zabytków lub gminnej ewidencji zabytków lub czy zamierzenie budowlane lokalizowane jest na obszarze objętym ochroną konserwatorską,
- c) określające wpływ eksploatacji górniczej na działkę lub teren zamierzenia budowlanego – **jeśli zamierzenie budowlane znajduje się w granicach terenu górniczego**,
- d) o charakterze, cechach istniejących i przewidywanych zagrożeń dla środowiska oraz higieny i zdrowia użytkowników projektowanych obiektów budowlanych i ich otoczenia w zakresie zgodnym z przepisami odrębnymi;

5. INFORMACJE I DANE (cd.)

a) Sposób spełnienia ograniczeń, nakazów lub zakazów wynikających z MPZP

- udział powierzchni proj. zabudowy (..... m²) w powierzchni terenu inwestycji w granicach 1.MN.8 (obejmującego działkę nr) = % < max 40 %
- udział powierzchni biologicznie czynnej (..... m²) w powierzchni terenu inwestycji w granicach 1.MN.8 (obejmującego działkę nr) = % > min 40 %
- wysokość projektowanego budynku nie przekracza 10,0 m
- w związku z tym, że dla lokalu użytkowego mieszczącego się w projektowanym budynku przewiduje się funkcję biurową na terenie inwestycji przewidziano stanowisk postojowych na samochody osobowe, w tym jedno stanowisko dla samochodów osób niepełnosprawnych. Powierzchnia użytkowa „lokalu użytkowego” mieszczącego się w budynku wynosi m². Wg MPZP wyznaczenie niezbędnej liczby stanowisk postojowych wynika z wymogu - 1 miejsce postojowe na 30 m² powierzchni użytkowej tj. (..... m² : 30 m² = stanowisk postojowych) - przyjęto 6 stanowisk postojowych).

§ 14. c.d.

5) informacje i dane:

- a) o rodzaju ograniczeń lub zakazów w zabudowie i zagospodarowaniu **tego terenu** wynikających z aktów prawa miejscowego lub decyzji o warunkach zabudowy i zagospodarowania terenu, jeżeli są wymagane,
- b) czy działka lub teren, na którym jest projektowany obiekt budowlany, są wpisane do rejestru zabytków lub gminnej ewidencji zabytków lub czy zamierzenie budowlane lokalizowane jest na obszarze objętym ochroną konserwatorską,
- c) określające wpływ eksploatacji górniczej na działkę lub teren zamierzenia budowlanego – **jeśli zamierzenie budowlane znajduje się w granicach terenu górniczego**,
- d) o charakterze, cechach istniejących i przewidywanych zagrożeń dla środowiska oraz higieny i zdrowia użytkowników projektowanych obiektów budowlanych i ich otoczenia w zakresie zgodnym z przepisami odrębnymi;

5. INFORMACJE I DANE (cd.)

b) Informacja czy działka lub teren, na którym jest projektowany obiekt budowlany, są wpisane do rejestru zabytków lub gminnej ewidencji zabytków lub czy zamierzenie budowlane lokalizowane jest na obszarze objętym ochroną konserwatorską:

Działki stanowiące teren inwestycji nie są położone na terenie wpisanym do rejestru zabytków. Budynek mieszkalny i garażowy (przeznaczone do wyburzenia) zlokalizowane na terenie działki nr nie są indywidualnie wpisane do rejestru zabytków ani do ewidencji zabytków.

§ 14. c.d.

5) informacje i dane:

- a) o rodzaju ograniczeń lub zakazów w zabudowie i zagospodarowaniu **tego terenu** wynikających z aktów prawa miejscowego lub decyzji o warunkach zabudowy i zagospodarowania terenu, jeżeli są wymagane,
- b) czy działka lub teren, na którym jest projektowany obiekt budowlany, są wpisane do rejestru zabytków lub gminnej ewidencji zabytków lub czy zamierzenie budowlane lokalizowane jest na obszarze objętym ochroną konserwatorską,
- c) **określające wpływ eksploatacji górniczej na działkę lub teren zamierzenia budowlanego – jeśli zamierzenie budowlane znajduje się w granicach terenu górniczego,**
- d) o charakterze, cechach istniejących i przewidywanych zagrożeń dla środowiska oraz higieny i zdrowia użytkowników projektowanych obiektów budowlanych i ich otoczenia w zakresie zgodnym z przepisami odrębnymi;

5. INFORMACJE I DANE (cd.)

c) Wpływ eksploatacji górniczej na działkę lub teren zamierzenia budowlanego (jeśli zamierzenie budowlane znajduje się w granicach terenu górniczego):

Działki wchodzące w skład terenu inwestycji nie znajdują się w granicach terenu górniczego.

Ad. pkt 5) lit. c) Należy przez to rozumieć konieczność podania danych wskazujących na oddziaływanie eksploatacji górniczej na działkę lub teren zamierzenia budowlanego oraz samo zamierzenie budowlane, ale tylko w przypadku jeżeli to zamierzenie znajduje się w granicach terenu górniczego (aktualnego terenu górniczego).

§ 14. c.d.

5) informacje i dane:

- a) o rodzaju ograniczeń lub zakazów w zabudowie i zagospodarowaniu **tego terenu** wynikających z aktów prawa miejscowego lub decyzji o warunkach zabudowy i zagospodarowania terenu, jeżeli są wymagane,
- b) czy działka lub teren, na którym jest projektowany obiekt budowlany, są wpisane do rejestru zabytków lub gminnej ewidencji zabytków lub czy zamierzenie budowlane lokalizowane jest na obszarze objętym ochroną konserwatorską,
- c) określające wpływ eksploatacji górniczej na działkę lub teren zamierzenia budowlanego – **jeśli zamierzenie budowlane znajduje się w granicach terenu górniczego**,
- d) o charakterze, cechach istniejących i przewidywanych zagrożeń dla środowiska oraz higieny i zdrowia użytkowników projektowanych obiektów budowlanych i ich otoczenia w zakresie zgodnym z przepisami odrębnymi;

5. INFORMACJE I DANE (cd.)

d) Informacja o charakterze, cechach istniejących i przewidywanych zagrożeń dla środowiska oraz higieny i zdrowia użytkowników projektowanych obiektów budowlanych i ich otoczenia w zakresie zgodnym z przepisami odrębnymi:

Na terenie inwestycji nie występują czynniki zagrażające środowisku. Projektowany budynek nie będzie oddziaływał negatywnie na środowisko i nie będzie zagrażał higienie i zdrowiu jego użytkowników oraz użytkowników otoczenia tego budynku.

Na terenie inwestycji nie występują obszary ograniczonego użytkowania ani strefy uciążliwości.

Teren inwestycji jest oddalony od najbliższego obszaru **Natura 2000** – o km. Projektowany obiekt (bud. mieszkalny jednorodzinny) nie oddziałuje na obszar Natura 2000.

*Ad. pkt 5) lit. d) Należy przez to rozumieć informacje i dane o charakterze zagrożeń **wynikających z projektowanego zamierzenia budowlanego**, związane np. z przyjętymi rozwiązaniami projektowymi, sposobem użytkowania obiektu budowlanego czy też jego funkcji.*

§ 14. c.d.

- 6) dane dotyczące warunków ochrony przeciwpożarowej, w szczególności o drogach pożarowych oraz przeciwpożarowym zaopatrzeniu w wodę, wraz z ich parametrami technicznymi;
- 7) inne niezbędne dane wynikające ze specyfiki, charakteru i stopnia skomplikowania obiektu budowlanego lub robót budowlanych;
- 8) informację o obszarze oddziaływania obiektu.

6. DANE DOTYCZĄCE WARUNKÓW OCHRONY PRZECIWPÓŻAROWEJ

Drogi pożarowe - Do budynku niskiego kategorii zagrożenia ludzi ZL IV o strefie pożarowej nie przekraczającej 1000 m² nie wymaga się doprowadzenia dróg pożarowych. Do działki i budynku jest zapewniony dojazd dla pojazdów jednostek ochrony przeciwpożarowej (ulicą), która posiada nawierzchnię utwardzoną (asfaltową) o szerokości ok. 3,50 m umożliwiającą przejazd pojazdów o nacisku co najmniej 100 kN. Wyjście ewakuacyjne z obiektu prowadzi na utwardzony teren stanowiący dojazd do obiektu połączone z przylegającą ulicą.

Przeciwpożarowe zaopatrzenie w wodę - Projektowany budynek mieszkalny jednorodzinny zlokalizowany jest na terenie jednostki osadniczej wyposażonej w sieć wodociągową z hydrantami. Wymagana ilość wody do zewnętrznego gaszenia pożaru wynosząca 10 dm³/s zostanie zapewniona z hydrantów zewnętrznych DN 80 (10 l/s), usytuowanych w odległości ok. M.

Lokalizacja budynku - Projektowany budynek mieszkalny jednorodzinny zlokalizowany jest w odległości ... m od granicy z działką nr, oraz w odległości m od granicy działki nr Ściany zlokalizowane w odległości ... m od granic działki nie posiadają otworów okiennych i drzwiowych. Ze względu na położenie na sąsiedniej działce nr budynku garażowego w zbliżeniu do granicy, w nawiązaniu do § 271 ust. 10 rozporządzenia Ministra Infrastruktury w sprawie warunków technicznych, jakim powinny odpowiadać budynki i ich usytuowanie (Dz.U. 2019 poz. 1065 z późn. zmianami) - odcinek północno-zachodniej ściany projektowanego budynku o długości m spełnia wymagania dla ścian oddzielenia p.poż obu budynków.

Parametry sąsiedniej zabudowy - Zabudowa na sąsiednich działkach (mieszkalna jednorodzinna i wielorodzinna) o ścianach i pokryciach dachów nierozprzestrzeniających ognia, zlokalizowana jest w odległości m oraz m, od projektowanego budynku.

Ad. pkt 6) Przedmiotowe informacje (o drogach oraz zaopatrzeniu) podaje się wraz z ich parametrami technicznymi. W przypadku projektów obiektów wymagających uzgodnienia pod względem zgodności z wymaganiami ochrony przeciwpożarowej, zakres danych dotyczących warunków ochrony przeciwpożarowej jakie są konieczne do przedstawienia w części opisowej PZT określa Rozporządzenie Ministra Spraw Wewnętrznych i Administracji dot. uzgadniania projektów pod względem zgodności z wymaganiami ochrony przeciwpożarowej.

§ 14. c.d.

- 6) dane dotyczące warunków ochrony przeciwpożarowej, w szczególności o drogach pożarowych oraz przeciwpożarowym zaopatrzeniu w wodę, wraz z ich parametrami technicznymi;
- 7) inne niezbędne dane wynikające ze specyfiki, charakteru i stopnia skomplikowania obiektu budowlanego lub robót budowlanych;
- 8) informację o obszarze oddziaływania obiektu.

7. INNE NIEZBĘDNE DANE WYNIKAJĄCE ZE SPECYFIKI, CHARAKTERU I STOPNIA SKOMPLIKOWANIA OBIEKTU BUDOWLANEGO LUB ROBÓT BUDOWLANYCH

Realizacja projektowanego budynku wymaga uprzedniej rozbiórki budynku mieszkalnego jednorodzinnego i garażowego – usytuowanych w obrębie lokalizacji proj. obiektu. Rozbiórka istniejących obiektów wymaga całkowitego usunięcia wszystkich elementów tych budynków, łącznie z fundamentami.

Z uwagi na posadowienie fundamentów na głębokości ok. m oraz bliskość sąsiedniej zabudowy, przewiduje się odpowiednie zabezpieczenie wykopów w postaci np. ścianek berlińskich lub grodzic stalowych.

Ad. pkt 7) Przez „inne niezbędne dane” rozumie się m.in. takie dane, których podanie wynika z przepisów odrębnych lub ich weryfikacja jest konieczna do stwierdzenia zgodności projektu z przepisami odrębnymi (w zakresie właściwym dla danego zamierzenia budowlanego).

§ 14. c.d.

- 7) inne niezbędne dane wynikające ze specyfiki, charakteru i stopnia skomplikowania obiektu budowlanego lub robót budowlanych;
- 8) informację o obszarze oddziaływania obiektu.

§ 18. Informacja o obszarze oddziaływania obiektu zawiera:

- 1) wskazanie przepisów prawa, w oparciu o które dokonano określenia obszaru oddziaływania obiektu;
- 2) zasięg obszaru oddziaływania obiektu przedstawiony w formie opisowej **lub** graficznej albo informację, że obszar oddziaływania obiektu mieści się w całości na działce lub działkach, na których został zaprojektowany.

8. INFORMACJA O OBSZARZE ODDZIAŁYWANIA OBIEKTU

Wyznaczenia obszaru oddziaływania projektowanego przedsięwzięcia dokonano w oparciu o art. 3 pkt 20 Prawa budowlanego, który stanowi, że przez obszar oddziaływania obiektu należy rozumieć teren wyznaczony w otoczeniu obiektu budowlanego na podstawie przepisów odrębnych, wprowadzających związane z tym obiektem ograniczenia **w zabudowie** tego terenu.

Wskazanie przepisów prawa w oparciu, o które dokonano określenia obszaru oddziaływania projektowanego obiektu;

(...)

Analiza oddziaływania projektowanej inwestycji:

(...)

Zasięg obszaru oddziaływania obiektu (przedstawiony w formie opisowej)

Zasięg obszaru oddziaływania projektowanej inwestycji tj. budynku mieszkalnego jednorodzinnego usytuowanego na działkach nr – mieści się w całości na działkach, na których został zaprojektowany t.j. działkach nr położonych w przy ul.

Ad. pkt 8) Zmieniła się lokalizacja umieszczenia informacji o obszarze oddziaływania obiektu w projekcie budowlanym. Obecnie informacja o obszarze oddziaływania obiektu jest częścią projektu zagospodarowania terenu (wynika bezpośrednio z zapisów art. 34 ust. 3 pkt 1 lit. e ustawy Pb) i z tego tytułu podlega weryfikacji przez organ administracji architektoniczno-budowlanej. Co ma zawierać ta informacja określa § 18 rozporządzenia.

Dokumenty, o których mowa
w art. 34 ust. 3d ustawy Prawo
budowlane

*Do projektu zagospodarowania działki lub
terenu należy dołączyć dokumenty,
o których mowa w art. 34 ust. 3d pkt 1, 2, 3
ustawy Prawo budowlane:*

*1) kopię decyzji o nadaniu projektantowi lub
projektantowi sprawdzającemu, jeżeli jest
wymagany, uprawnień budowlanych
w odpowiedniej specjalności potwierdzoną za
zgodność z oryginałem przez sporządzającego
projekt*

*2) kopie zaświadczeń o wpisie na listy
członków Izby samorządu zawodowego*

*3) oświadczenie projektanta i projektanta
sprawdzającego o sporządzeniu projektu
zgodnie z obowiązującymi przepisami
i zasadami wiedzy technicznej*

OŚWIADCZENIE

projektanta i projektanta sprawdzającego o sporządzeniu projektu zgodnie
z obowiązującymi przepisami i zasadami wiedzy technicznej

Oświadczam, że **projekt zagospodarowania działki lub terenu:**

Dla BUDYNKU

Lokalizacja: Miejscowość ul.,

Identyfikatory działek ewidencyjnych, na których obiekt budowlany jest usytuowany

.....

**został wykonany zgodnie z obowiązującymi przepisami oraz zasadami wiedzy
technicznej**

Projektant obiektu	mgr inż. arch. GRZEGORZ JACHYM
Specjalność uprawnień	architektoniczna do projektowania bez ograniczeń,
Numer uprawnień	MPOIA/1000/2000
Data	Luty 2022 r.
Podpis	

**Część rysunkowa
projektu zagospodarowania
działki lub terenu**

§ 15. 1. Część rysunkową projektu zagospodarowania działki lub terenu sporządza się na aktualnej mapie do celów projektowych lub jej kopii

1a. W przypadku projektu zagospodarowania działki lub terenu sporządzanego w postaci elektronicznej mapa, o której mowa w ust. 1, lub jej kopia mogą mieć postać wektorową lub rastrową.

Ad. ust. 1 i 1a. W elektronicznej postaci projektu podkładem dla PZT może być: rastrowa postać mapy czyli skan mapy papierowej (zapisany „komputerowo” obraz mapy papierowej) lub postać wektorowa mapy czyli numeryczne opracowanie kartograficzne złożone z obiektów typu: punkt, linia, szrafura (obszar) itp., dla których współrzędne zostały zapisane w bazie danych.

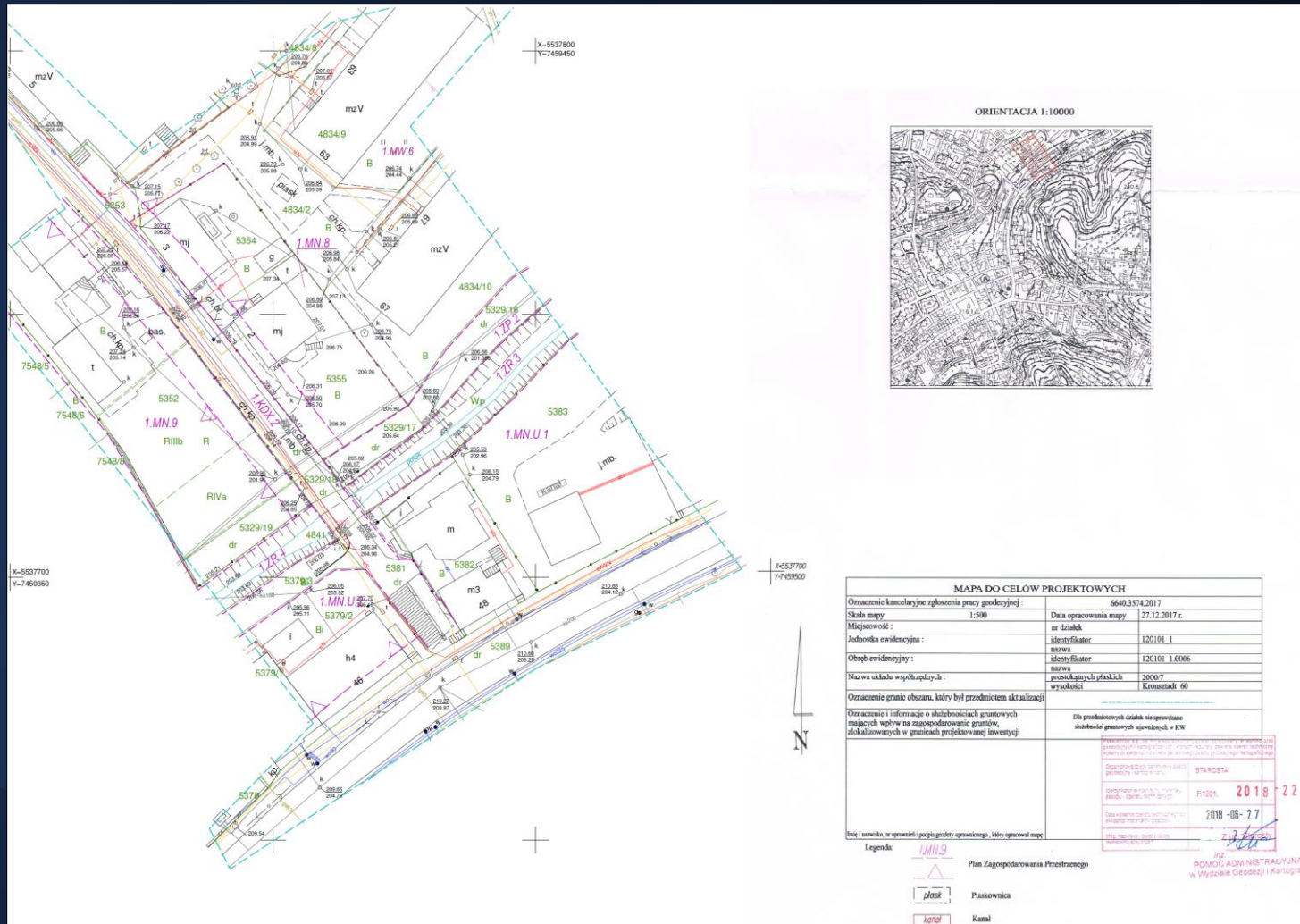

Przepisy nie nakładają obowiązku dołączania do projektu budowlanego oryginału aktualnej mapy do celów projektowych, ani żadnego innego arkusza przedstawiającego stan istniejący. Projekt zagospodarowania można wykonywać na kopii aktualnej mapy do celów projektowych, co należy rozumieć jako możliwość wykonania go na skanie lub na cyfrowej wersji aktualnej mapy co celów projektowych. Obecnie nie ma już obowiązku potwierdzania zgodności mapy z oryginałem.

§ 15. 2.

Część rysunkowa projektu zagospodarowania działki lub terenu określa: 1) orientację położenia działki lub terenu w stosunku do sąsiednich terenów i stron świata; 2) granice działki lub terenu; 3) usytuowanie i obrys istniejących oraz projektowanych obiektów budowlanych wraz z określeniem sposobu ich użytkowania, w tym urządzeń budowlanych z nimi związanych, z oznaczeniem wejść i wjazdów, liczbę kondygnacji, charakterystyczne rzędne – w tym rzędne terenu istniejącego i projektowanego, wymiary oraz odległości od granicy działki lub terenu, wzajemne odległości obiektów budowlanych i urządzeń budowlanych w zakresie niezbędnym do sprawdzenia zgodności wymiarów i odległości z przepisami, a także postanowieniami, w szczególności decyzji o warunkach zabudowy i zagospodarowania terenu oraz uchwały o ustaleniu lokalizacji inwestycji mieszkaniowej lub inwestycji towarzyszącej;

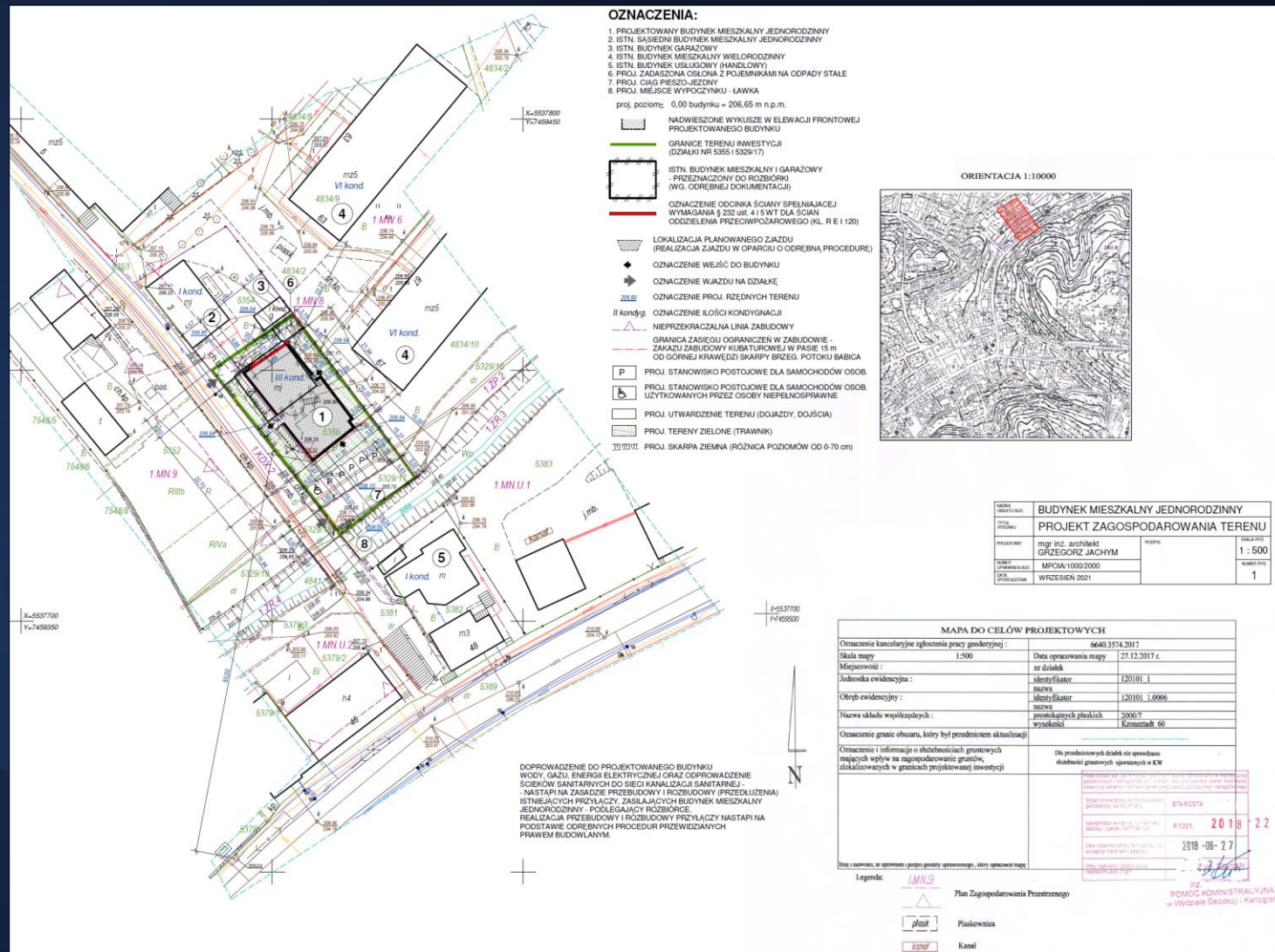

Wzajemne odległości obiektów budowlanych i urządzeń budowlanych podaje się w zakresie niezbędnym do sprawdzenia zgodności z przepisami oraz postanowieniami decyzji WZ lub uchwał, wskazanymi w przedmiotowej regulacji.

§ 15. ust. 2 (c.d.) „Część rysunkowa projektu zagospodarowania działki lub terenu określa:”

11) układ sieci i urządzeń uzbrojenia terenu, przedstawiony z przyłączami do odpowiednich sieci zewnętrznych i wewnętrznych oraz urządzeń budowlanych, w tym: wodociągowych, ujęć wody ze strefami ochronnymi, ciepłych, gazowych i kanalizacyjnych lub służących do oczyszczania ścieków, oraz określający sposób odprowadzania wód opadowych, z podaniem niezbędnych spadków, przekrojów przewodów oraz charakterystycznych rzędnych, wymiarów i odległości, **wraz z usytuowaniem przyłączy, urządzeń i punktów pomiarowych**

– w przypadku objęcia ich zakresem projektu;

12) układ linii lub przewodów elektrycznych i telekomunikacyjnych oraz związanych z nim urządzeń technicznych, przedstawiony w powiązaniu z sieciami zewnętrznymi, z oznaczeniem miejsca i rzędnych w miarę potrzeby, przyłączenia do sieci zewnętrznych i złączy z instalacją obiektów budowlanych oraz charakterystycznych elementów, punktów pomiarowych, symboli i wymiarów

– w przypadku objęcia ich zakresem projektu;



Przykłady przedstawienia w PZT układu sieci i urządzeń uzbrojenia terenu w zależności od stanu zagospodarowania terenu i zakresu zamierzenia budowlanego (w nawiązaniu do § 15. ust. 2 pkt 11 i 12)

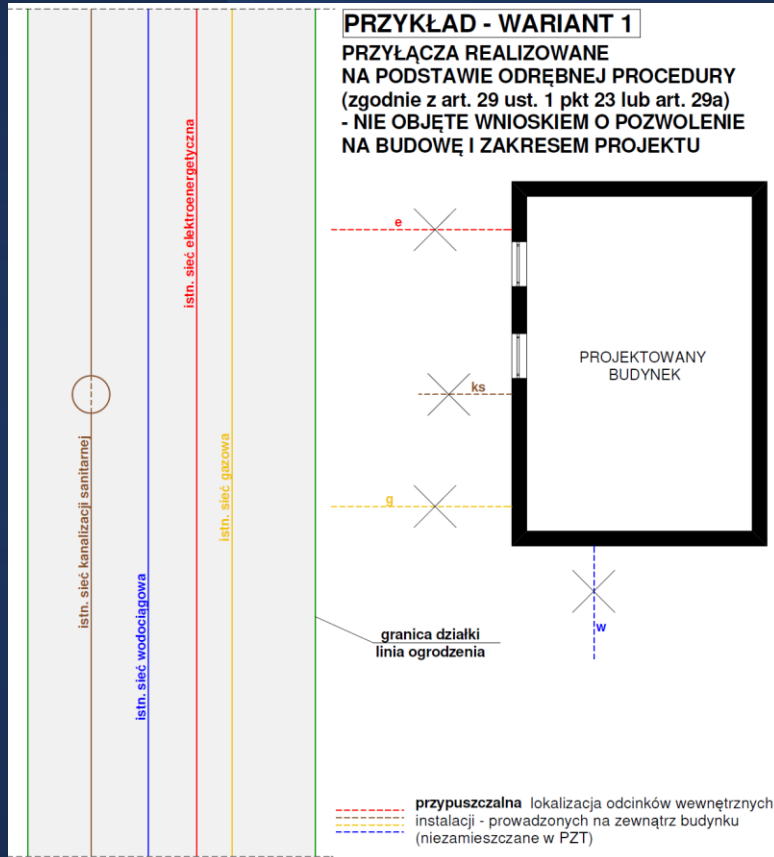

WARIANT 1 - PRZYŁĄCZA REALIZOWANE ODRĘBNĄ PROCEDURĄ

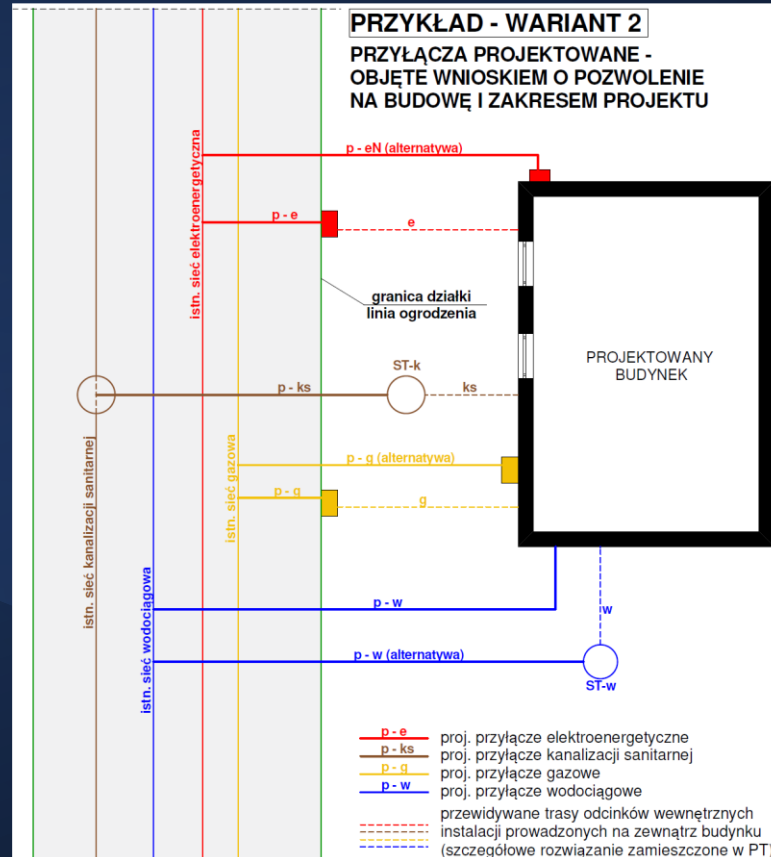

WARIANT 2 - PRZYŁĄCZA PROJEKTOWANE

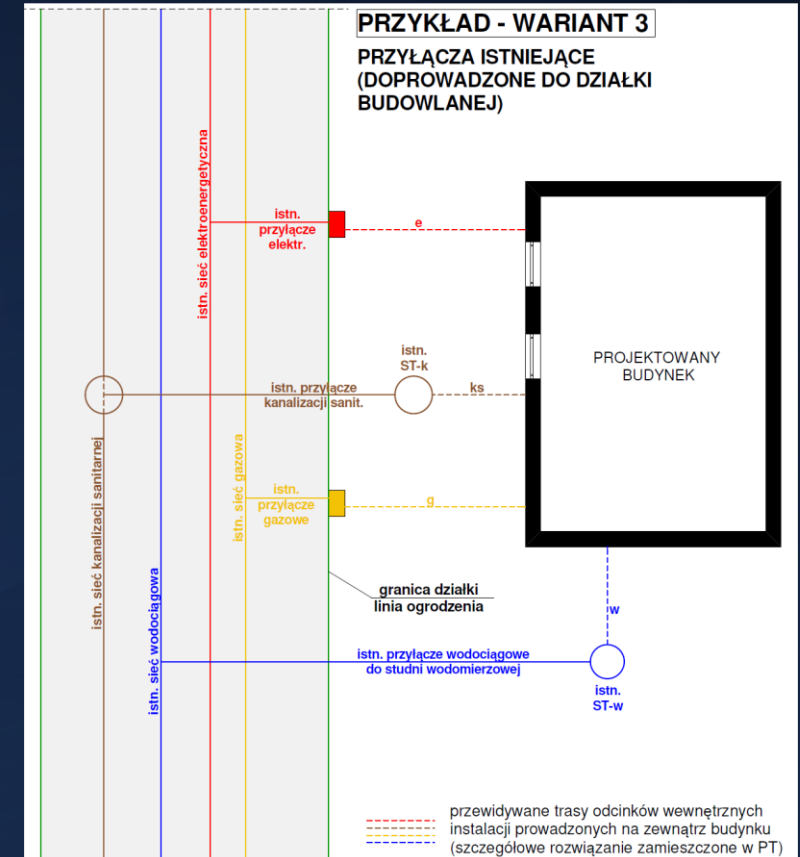

WARIANT 3 - PRZYŁĄCZA ISTNIEJĄCE

§ 15. ust. 2 (c.d.)

11) układ sieci i urządzeń uzbrojenia terenu, przedstawiony z przyłączami do odpowiednich sieci zewnętrznych i wewnętrznych oraz urządzeń budowlanych, w tym: wodociągowych, ujęć wody ze strefami ochronnymi, ciepłych, gazowych i kanalizacyjnych lub służących do oczyszczania ścieków, oraz określający sposób odprowadzania wód opadowych, z podaniem niezbędnych spadków, przekrojów przewodów oraz charakterystycznych rzędnych, wymiarów i odległości, wraz z usytuowaniem przyłączy, urządzeń i punktów pomiarowych

– w przypadku objęcia ich zakresem projektu;

12) układ linii lub przewodów elektrycznych i telekomunikacyjnych oraz związanych z nimi urządzeń technicznych, przedstawiony w powiązaniu z sieciami zewnętrznymi, z oznaczeniem miejsca i rzędnych w miarę potrzeby, przyłączenia do sieci zewnętrznych i złączy z instalacją obiektów budowlanych oraz charakterystycznych elementów, punktów pomiarowych, symboli i wymiarów

– w przypadku objęcia ich zakresem projektu;

13) podział terenu na części, o którym mowa w § 16;

14) położenie sytuacyjno-wysokościowe w przypadku obiektów liniowych.

W celu zrealizowania sieci, przyłączy i urządzeń budowlanych, w art. 29 lub 29a ustawy Pb, jest wskazana podstawowa procedura administracyjna (zgłoszenie) umożliwiająca ich realizację.

Jeżeli inwestor wybierze tę (odrębną niż pozwolenie na budowę) procedurę dla realizacji sieci, przyłączy i urządzeń budowlanych projektant nie ma obowiązku nanoszenia układu tych sieci, przyłączy oraz urządzeń budowlanych na rysunku projektu zagospodarowania działki lub terenu ponieważ nie są objęte wnioskiem i zakresem projektu.

(elementami przyłączy są także: -skrzynka ze złączem gazowym, -skrzynka ze złączem elektr., -pierwsza od strony budynku studzienka kanalizacji sanitarnej - studnia wodomierzowa)

Wariant 3

W związku z brakiem lokalizacji przyłączy, na etapie PZT nie są możliwe do zdefiniowania, zaprojektowania i ukazania w części rysunkowej - odcinki instal. wewnętrznych prowadzone poza budynkiem.

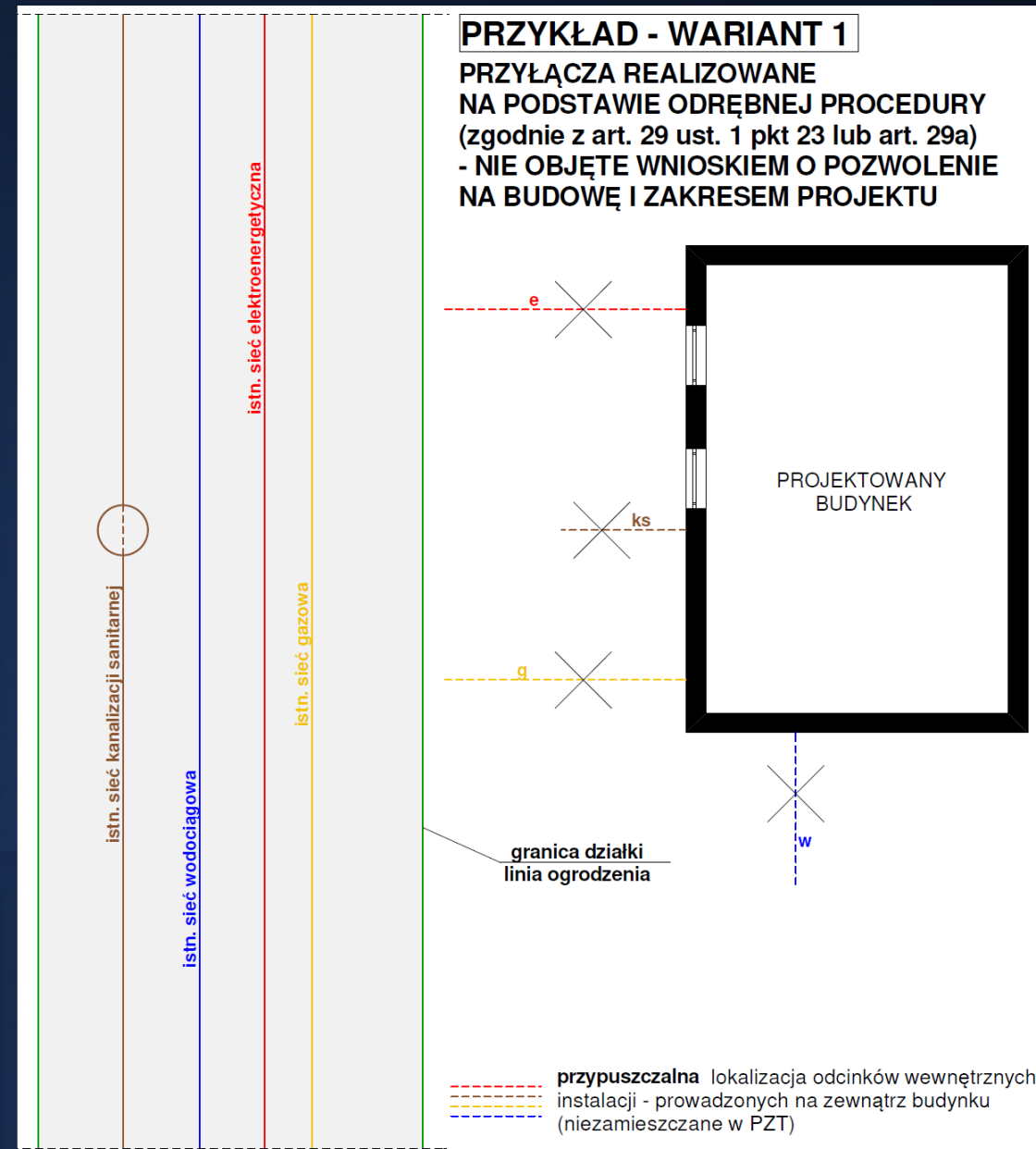

§ 15. ust. 2 (c.d.)

11) układ sieci i urządzeń uzbrojenia terenu, przedstawiony z przyłączami do odpowiednich sieci zewnętrznych i wewnętrznych oraz urządzeń budowlanych, w tym: wodociągowych, ujęć wody ze strefami ochronnymi, ciepłych, gazowych i kanalizacyjnych lub służących do oczyszczania ścieków, oraz określający sposób odprowadzania wód opadowych, z podaniem niezbędnych spadków, przekrojów przewodów oraz charakterystycznych rzędnych, wymiarów i odległości, wraz z usytuowaniem przyłączy, urządzeń i punktów pomiarowych

– w przypadku objęcia ich zakresem projektu;

12) układ linii lub przewodów elektrycznych i telekomunikacyjnych oraz związanych z nimi urządzeń technicznych, przedstawiony w powiązaniu z sieciami zewnętrznymi, z oznaczeniem miejsca i rzędnych w miarę potrzeby, przyłączenia do sieci zewnętrznych i złączy z instalacją obiektów budowlanych oraz charakterystycznych elementów, punktów pomiarowych, symboli i wymiarów

– w przypadku objęcia ich zakresem projektu;

13) podział terenu na części, o którym mowa w § 16;

14) położenie sytuacyjno-wysokościowe w przypadku obiektów liniowych.

W celu zrealizowania sieci, przyłączy i urządzeń budowlanych Inwestor zamiast dokonania zgłoszenia, na podstawie art. 29 ust. 5 Pb, może wystąpić z wnioskiem o wydanie decyzji o pozwoleniu na budowę dla sieci lub przyłączy.

Jeżeli któraś z sieci, przyłączy i urządzeń budowlanych, o których mowa w pkt 11 i 12, będą objęte wnioskiem o pozwolenie na budowę, muszą tym samym zostać objęte zakresem projektu, z obowiązkiem ich przedstawienia w części rysunkowej PZT.

Wariant 1

W części rysunkowej PZT ukazane są projektowane przyłącza oraz przewidywane trasy odcinków instalacji wewnętrznych prowadzonych na zewnątrz proj. budynku (na zasadzie stosowanej w rysunku PZT przy założeniu etapowania inwestycji, w którym pokazuje się wszystkie elementy zagospodarowania ale nie wszystkie z nich są przedmiotem zatwierdzenia).

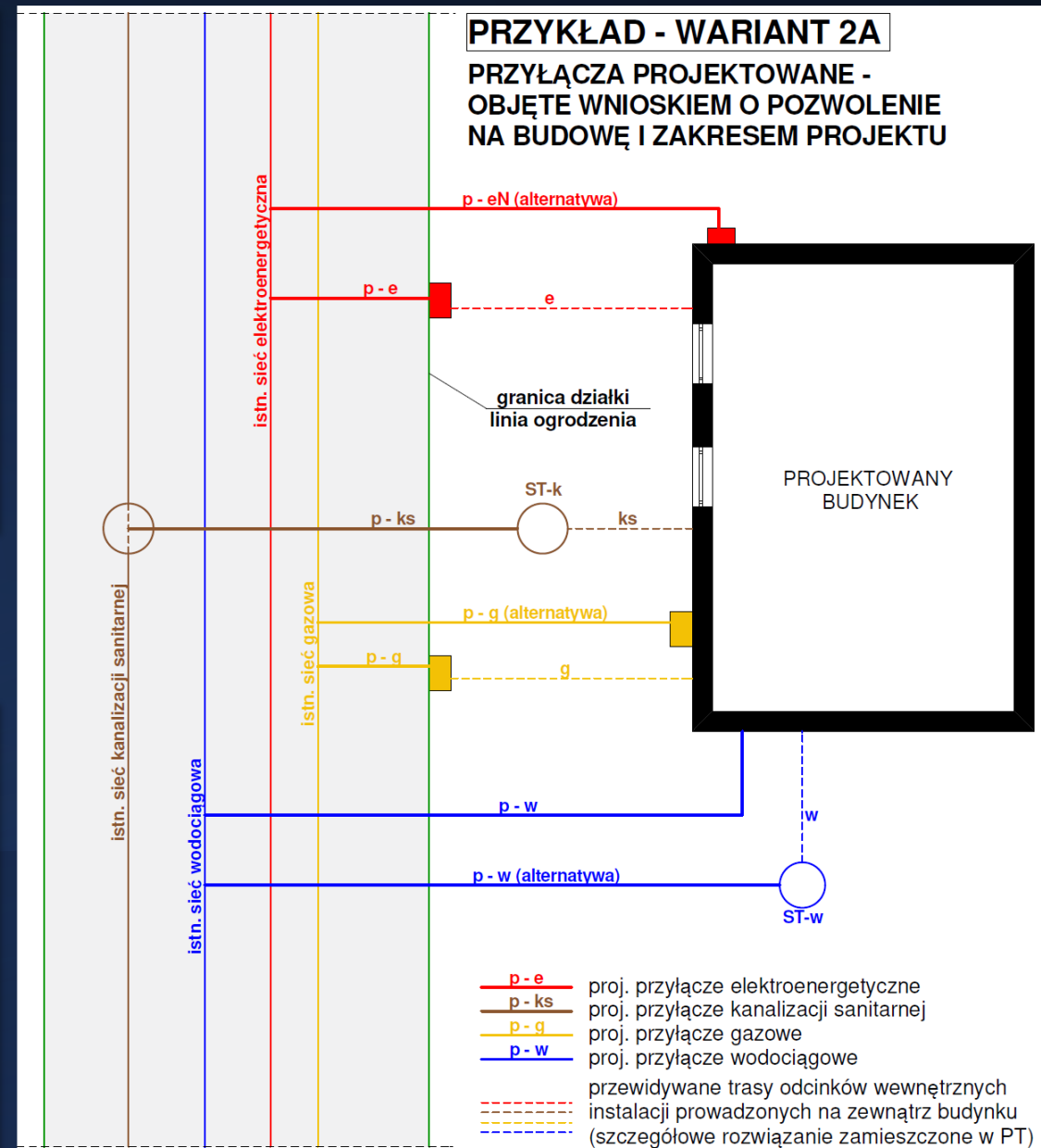

§ 15. ust. 2 (c.d.)

11) układ sieci i urządzeń uzbrojenia terenu, przedstawiony z przyłączami do odpowiednich sieci zewnętrznych i wewnętrznych oraz urządzeń budowlanych, w tym: wodociągowych, ujęć wody ze strefami ochronnymi, ciepłych, gazowych i kanalizacyjnych lub służących do oczyszczania ścieków, oraz określający sposób odprowadzania wód opadowych, z podaniem niezbędnych spadków, przekrojów przewodów oraz charakterystycznych rzędnych, wymiarów i odległości, wraz z usytuowaniem przyłączy, urządzeń i punktów pomiarowych

– w przypadku objęcia ich zakresem projektu;

12) układ linii lub przewodów elektrycznych i telekomunikacyjnych oraz związanych z nim urządzeń technicznych, przedstawiony w powiązaniu z sieciami zewnętrznymi, z oznaczeniem miejsca i rzędnych w miarę potrzeby, przyłączenia do sieci zewnętrznych i złączy z instalacją obiektów budowlanych oraz charakterystycznych elementów, punktów pomiarowych, symboli i wymiarów

– w przypadku objęcia ich zakresem projektu;

13) podział terenu na części, o którym mowa w § 16;

14) położenie sytuacyjno-wysokościowe w przypadku obiektów liniowych.

W celu zrealizowania sieci, przyłączy i urządzeń budowlanych Inwestor zamiast dokonania zgłoszenia, na podstawie art. 29 ust. 5 Pb, może wystąpić z wnioskiem o wydanie decyzji o pozwoleniu na budowę dla sieci lub przyłączy.

Jeżeli któraś z sieci, przyłączy i urządzeń budowlanych, o których mowa w pkt 11 i 12, będą objęte wnioskiem o pozwolenie na budowę, muszą tym samym zostać objęte zakresem projektu, z obowiązkiem ich przedstawienia w części rysunkowej PZT.

Wariant 1

W części rysunkowej PZT ukazane są projektowane przyłącza oraz przewidywane trasy odcinków instalacji wewnętrznych prowadzonych na zewnątrz proj. budynku (na zasadzie stosowanej w rysunku PZT przy założeniu etapowania inwestycji, w którym pokazuje się wszystkie elementy zagospodarowania ale nie wszystkie z nich są przedmiotem zatwierdzenia).

PRZYKŁAD - WARIANT 2B

PRZYŁĄCZA PROJEKTOWANE - OBJĘTE WNIOSEM O POZWOLENIE NA BUDOWĘ I ZAKRESEM PROJEKTU (PROJEKTY PRZYŁĄCZY, ZA KTÓRE REALNIE ODPOWIADA INWESTOR)

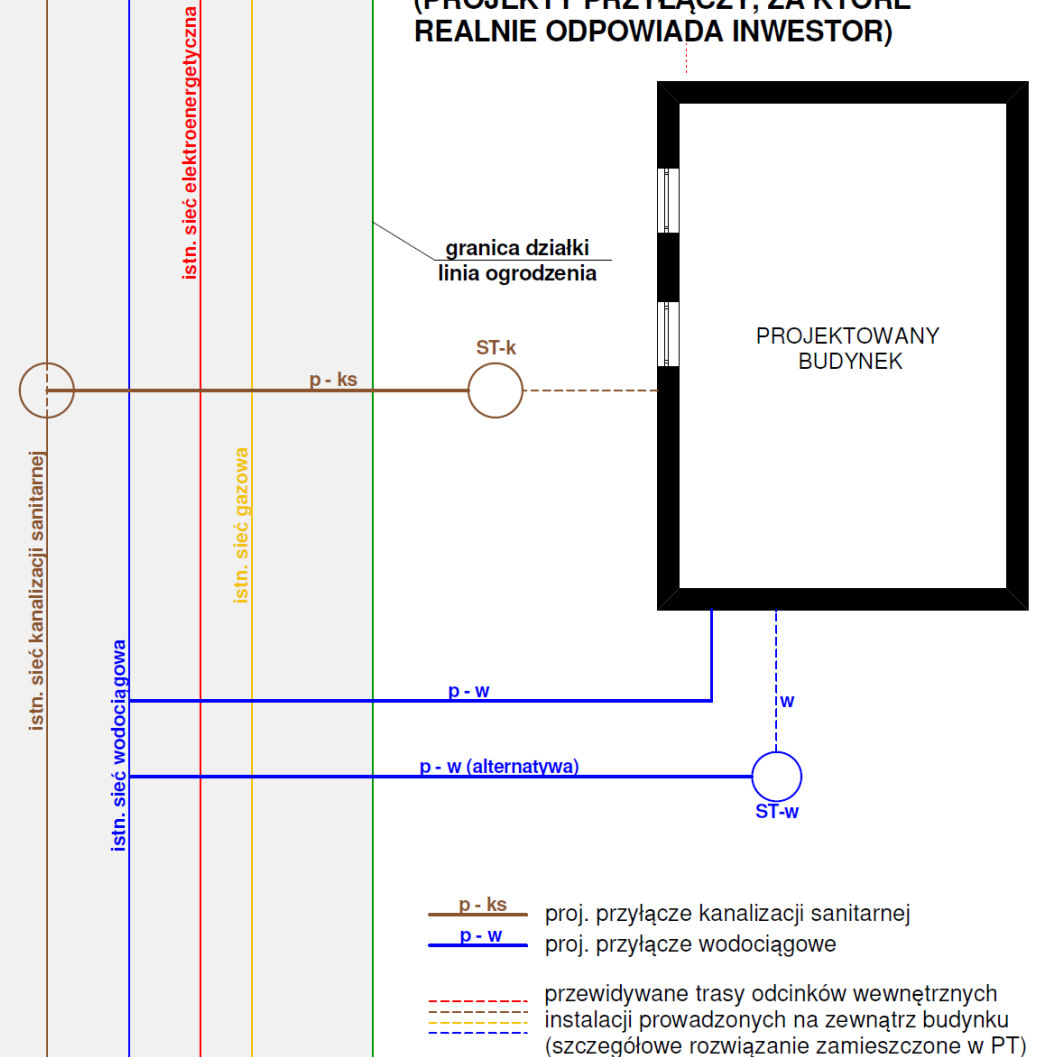

§ 15. ust. 2 (c.d.)

11) układ sieci i urządzeń uzbrojenia terenu, przedstawiony z przyłączami do odpowiednich sieci zewnętrznych i wewnętrznych oraz urządzeń budowlanych, w tym: wodociagowych, ujęć wody ze strefami ochronnymi, ciepłych, gazowych i kanalizacyjnych lub służących do oczyszczania ścieków, oraz określający sposób odprowadzania wód opadowych, z podaniem niezbędnych spadków, przekrojów przewodów oraz charakterystycznych rzędnych, wymiarów i odległości, wraz z usytuowaniem przyłączy, urządzeń i punktów pomiarowych

– w przypadku objęcia ich zakresem projektu;

12) układ linii lub przewodów elektrycznych i telekomunikacyjnych oraz związanych z nim urządzeń technicznych, przedstawiony w powiązaniu z sieciami zewnętrznymi, z oznaczeniem miejsca i rzędnych w miarę potrzeby, przyłączenia do sieci zewnętrznych i złączy z instalacją obiektów budowlanych oraz charakterystycznych elementów, punktów pomiarowych, symboli i wymiarów

– w przypadku objęcia ich zakresem projektu;

13) podział terenu na części, o którym mowa w § 16;

14) położenie sytuacyjno-wysokościowe w przypadku obiektów liniowych.

Wariant 2

W przypadku już istniejących przyłączy (wraz z usytuowaniem złączy pomiarowych) - w części rysunkowej PZT nanoszone są odcinki instal. wewnętrznych prowadzone poza proj. budynkiem - w formie informacji o przebiegu ich trasy.

Szczegółowe rozwiązanie techniczne proj. instalacji wraz ze sposobem powiązania instalacji obiektu budowlanego bezpośrednio z sieciami (urządzeniami) zewnętrznymi albo z instalacjami zewnętrznymi na zagospodarowywanym terenie - zostanie ukazane w PT (zgodnie z § 24 pkt 4 rozporządzenia).

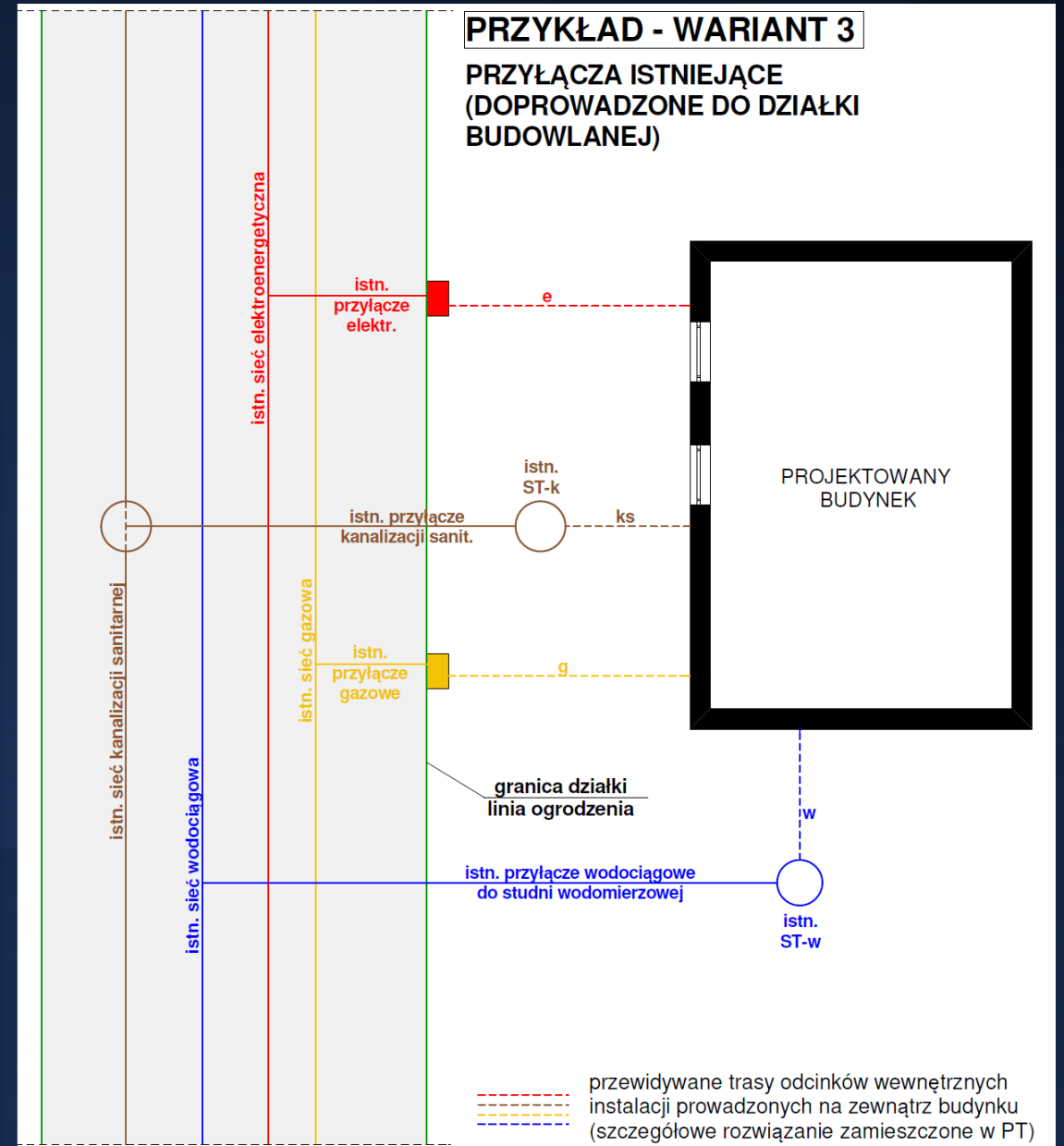

Zakres części rysunkowej projektu technicznego

§ 24.

4) zasadnicze elementy wyposażenia instalacyjno-budowlanego, umożliwiającego użytkowanie obiektu budowlanego zgodnie z jego przeznaczeniem, w tym:

a) instalacje i urządzenia budowlane:

wodociągowe, kanalizacyjne, ogrzewcze, wentylacyjne, chłodnicze, klimatyzacyjne i gazowe,

b) instalacje i urządzenia budowlane:

elektroenergetyczne, telekomunikacyjne oraz instalację piorunochronną,

c) instalacje i urządzenia budowlane ochrony przeciwpożarowej określone w przepisach odrębnych

– wraz ze sposobem powiązania instalacji obiektu budowlanego bezpośrednio z sieciami (urządzeniami) zewnętrznymi albo z instalacjami zewnętrznymi na zagospodarowywanym terenie oraz związanymi z nimi urządzeniami technicznymi, **uwidocznione na rzutach i przekrojach** pionowych obiektu budowlanego, co najmniej w formie odpowiednio opisanych schematów lub przedstawione na odrębnych rysunkach.

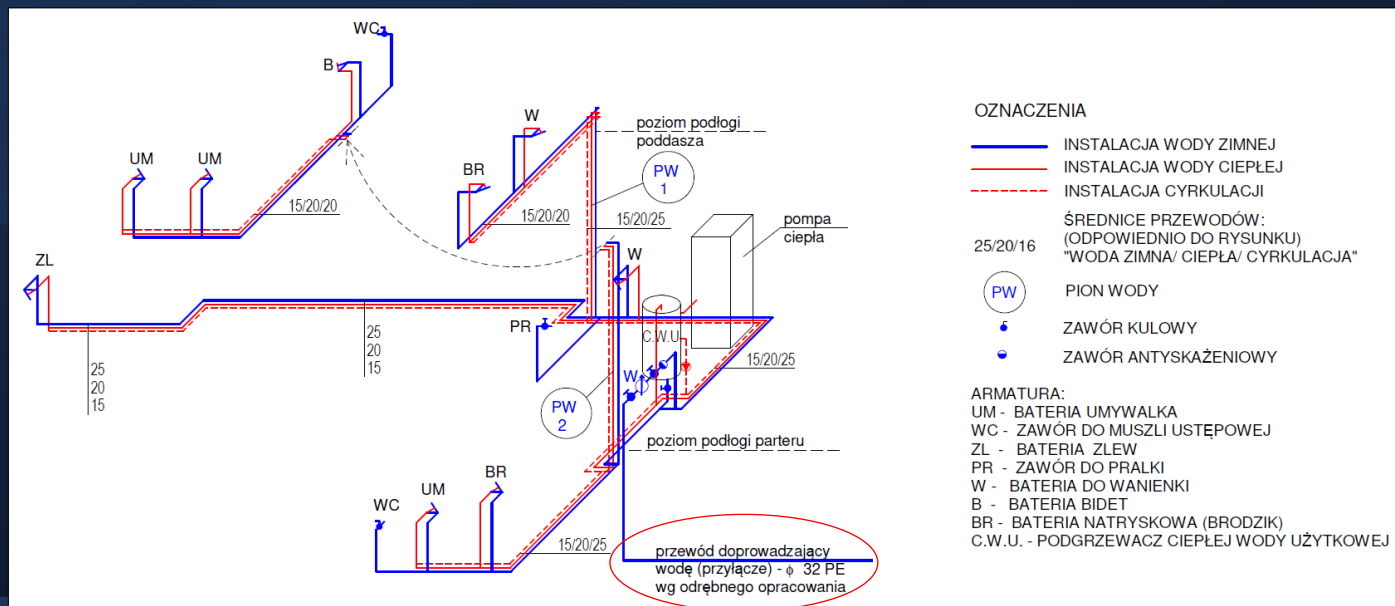
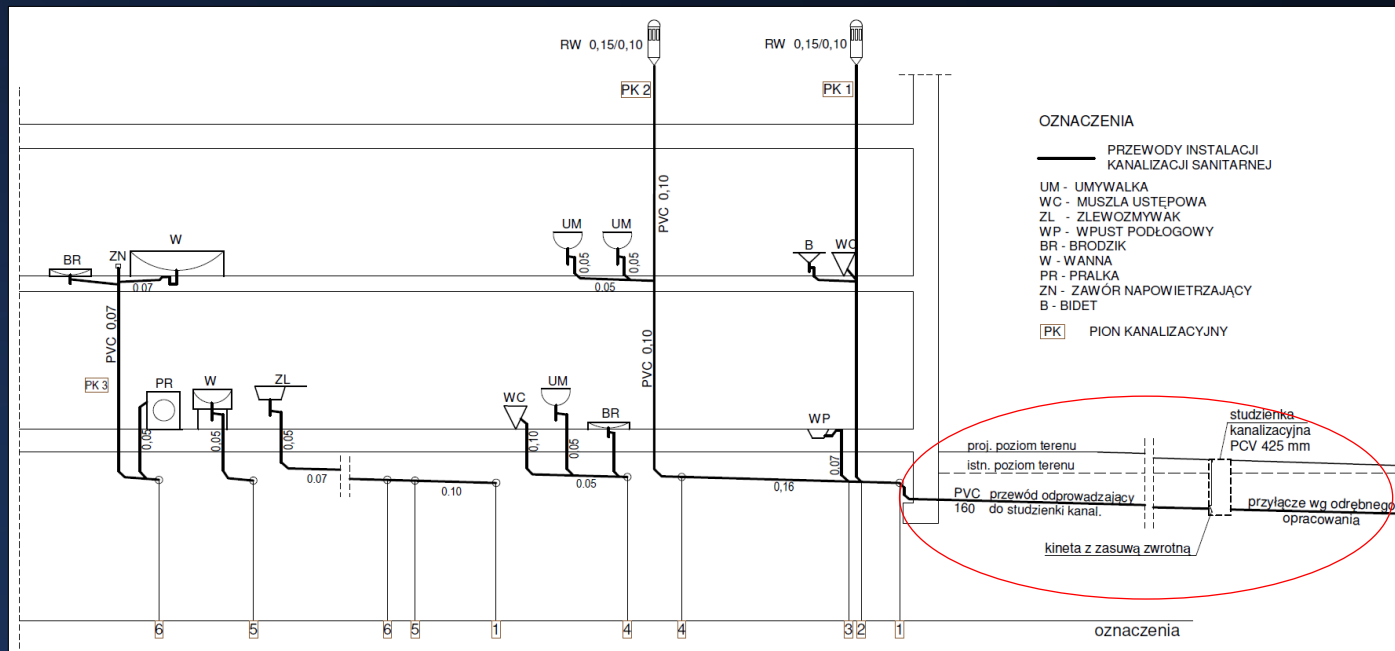

Udział projektantów branżowych w sporządzeniu projektu PZT w zależności od zakresu zamierzenia budowlanego i możliwego wariantu

WARIANT 1 - PRZYŁĄCZA REALIZOWANE ODRĘBNĄ PROCEDURĄ

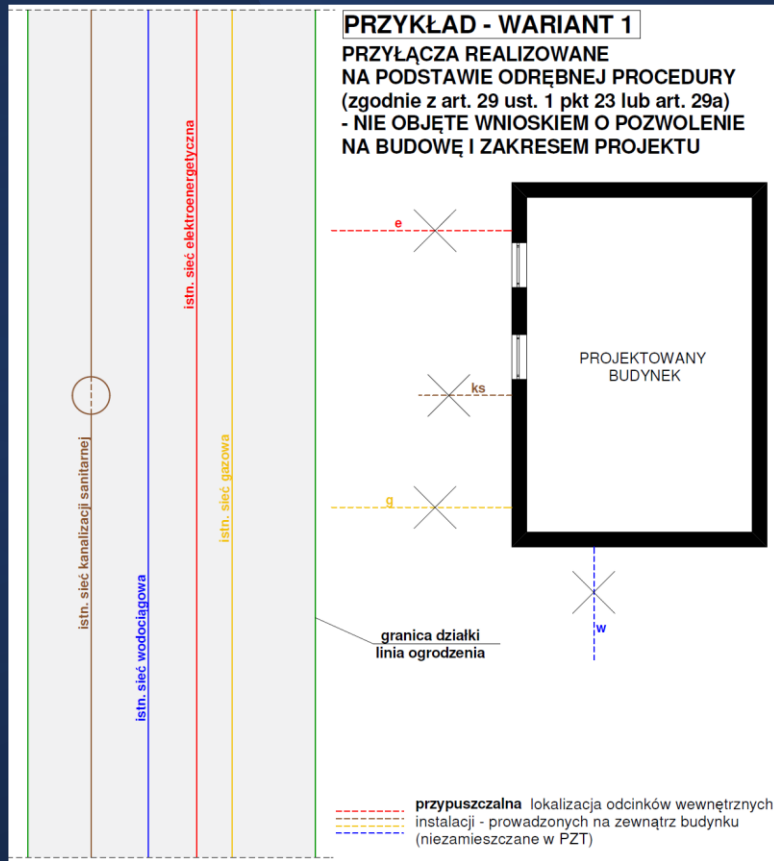

WARIANT 2 - PRZYŁĄCZA PROJEKTOWANE

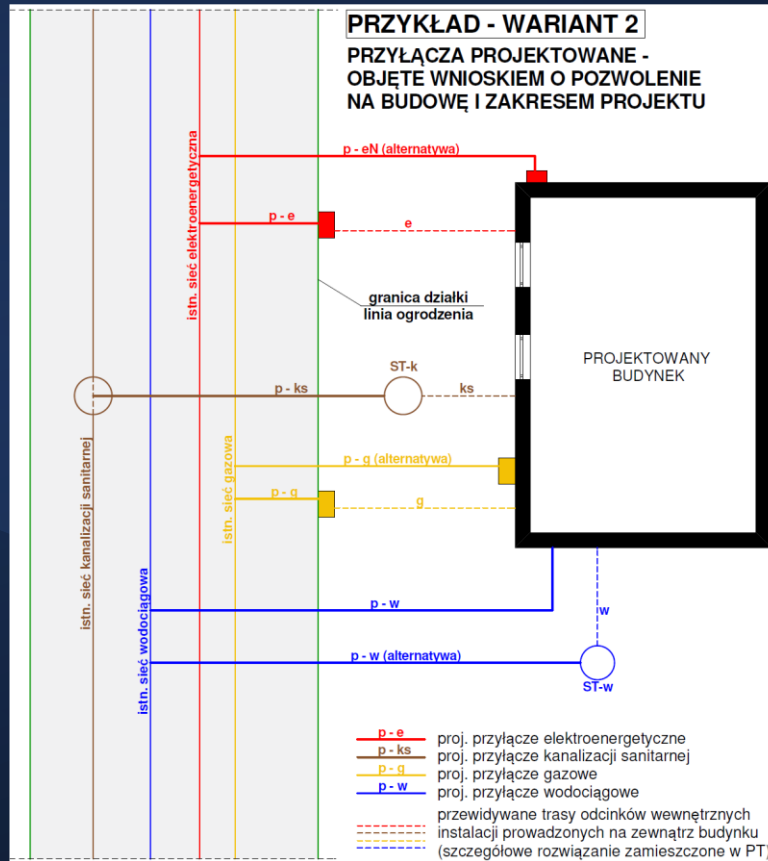

WARIANT 3 - PRZYŁĄCZA ISTNIEJĄCE

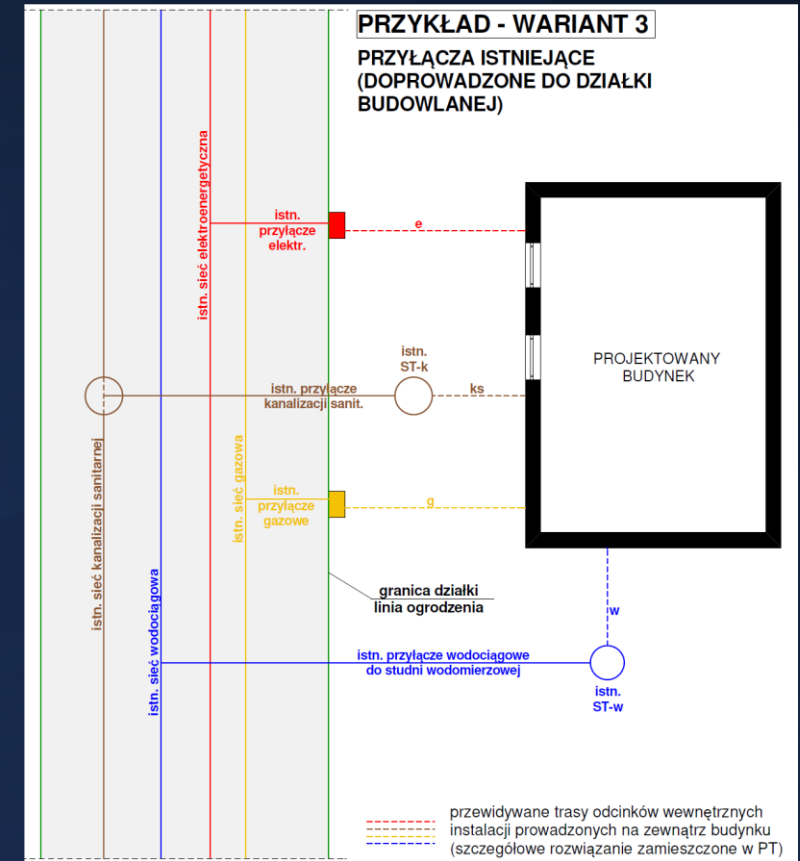

W METRYCE RYS. PZT - **BEZ PODPISÓW**
 PROJEKTANTÓW BRANŻOWYCH

W METRYCE RYSUNKU PZT - **PODPISY**
 PROJEKTANTÓW BRANŻOWYCH

W METRYCE RYS. PZT - **BEZ PODPISÓW**
 PROJEKTANTÓW BRANŻOWYCH

Udział projektantów branżowych w sporządzeniu projektu PZT w zależności od zakresu zamierzenia budowlanego i możliwego wariantu

WARIANT A - URZĄDZENIE PROJEKTOWANE

PRZYKŁAD - WARIANT A

URZĄDZENIE BUDOWLANE - ZBIORNIK BEZODPŁYWOWY NA NIECZYSTOŚCI CIEKŁE (ŚCIEKI SANITARNE) OBJĘTY WNIOSEM O POZWOLENIE NA BUDOWĘ I ZAKRESEM PROJEKTU

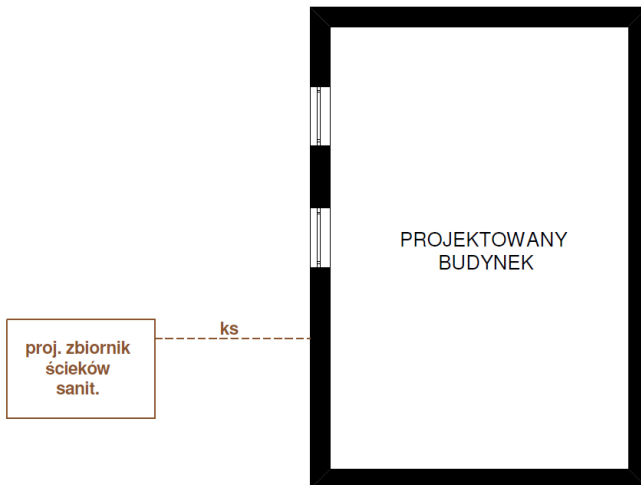

ks trasa wewnętrznej instal. kanalizacyjnej odprowadzającej ścieki do zbiornika (szczegółowe rozwiązanie zamieszczone w PT)

W METRYCE RYSUNKU PZT - **PODPIS**
PROJEKTANTA BRANŻOWEGO

WARIANT B - URZĄDZENIE REALIZOWANE ODRĘBNĄ PROCEDURĄ

PRZYKŁAD - WARIANT B

URZĄDZENIE BUDOWLANE - ZBIORNIK BEZODPŁYWOWY NA NIECZYSTOŚCI CIEKŁE (ŚCIEKI SANITARNE) - REALIZOWANY NA PODSTAWIE ODRĘBNEJ PROCEDURY (zgodnie z art. 29 ust. 1 pkt 6)

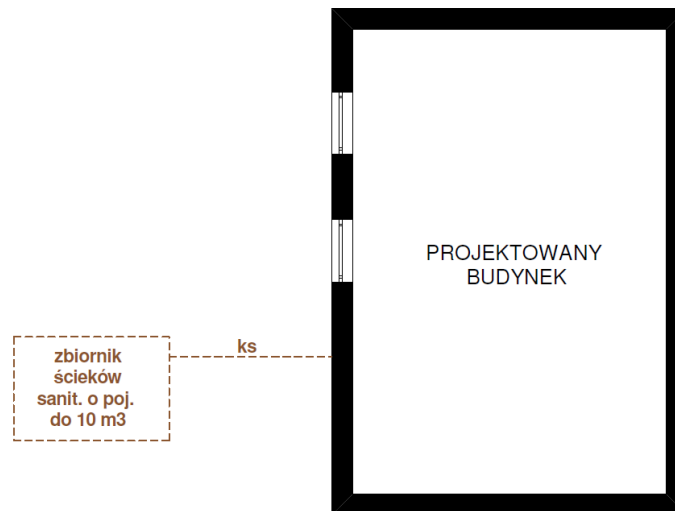

przewidywana lokalizacja zbiornika

ks trasa wewnętrznej instal. kanalizacyjnej odprowadzającej ścieki do zbiornika (szczegółowe rozwiązanie zamieszczone w PT)

W METRYCE RYS. PZT - **BEZ PODPISU**
PROJEKTANTA BRANŻOWEGO



IZBA ARCHITEKTÓW
RZECZYPOSPOLITEJ POLSKIEJ

CZĘŚĆ 4

PROJEKT

ARCHITEKTONICZNO-BUDOWLANY

Rozdział 3 Projekt architektoniczno-budowlany

§ 19. Projekt architektoniczno-budowlany sporządza się z uwzględnieniem § 3 ust. 1 i 2.

Przepis przypominający i podkreślający, że zakres projektu budowlanego uwzględnia stopień skomplikowania robót budowlanych, specyfikę i charakter obiektu budowlanego... oraz, że sporządza się go tak aby z niego wynikało spełnienie warunków określonych w art. 5 ust. 1 ustawy Pb

SPIS TREŚCI

§ 20	CZĘŚĆ OPISOWA	Numer strony
§ 20. ust. 1 pkt 1	rodzaj i kategoria obiektu budowlanego	1
§ 20. ust. 1 pkt 2	zamierzony sposób użytkowania oraz program użytkowy obiektu	2
§ 20. ust. 1 pkt 3	układ przestrzenny oraz forma architektoniczna obiektu budowlanego, sposób jego dostosowania do warunków wynikających z pozwoleń, uzgodnień, opinii lub ustaleń miejscowego planu zagospodarowania przestrzennego	3
§ 20. ust. 1 pkt 4	charakterystyczne parametry obiektu	4
§ 20. ust. 1 pkt 5	opinia geotechniczna oraz informacje o sposobie posadowienia obiektu budowlanego	5
§ 20. ust. 1 pkt 6	liczba lokali mieszkalnych i użytkowych	6
§ 20. ust. 1 pkt 7	liczbę lokali mieszkalnych dostępnych dla osób niepełnosprawnych	7
§ 20. ust. 1 pkt 8	zapewnienie niezbędnych warunków do korzystania z obiektu przez osoby niepełnosprawne	8
§ 20. ust. 1 pkt 9	parametry techniczne obiektu charakteryzujące wpływ obiektu na środowisko i jego wykorzystywanie oraz na zdrowie ludzi i obiekty sąsiednie	9
§ 20. ust. 1 pkt 10	analiza technicznych, środowiskowych i ekonomicznych możliwości realizacji wysoce wydajnych systemów alternatywnych zaopatrzenia w energię i ciepło	10
§ 20. ust. 1 pkt 11	analiza technicznych i ekonomicznych możliwości wykorzystania urządzeń, które automatycznie regulują temperaturę	11
§ 20. ust. 1 pkt 12	zasadnicze elementy wyposażenia budowlano-instalacyjnego, zapewniające użytkowanie obiektu budowlanego zgodnie z przeznaczeniem	12
§ 20. ust. 1 pkt 13	dane dotyczące warunków ochrony przeciwpożarowej	13
§ 20. ust. 2	informacja o zgodzie na odstępstwo	14
	Dokumenty, o których mowa w art. 34 ust. 3d ustawy Prawo budowlane	
	kopie decyzji o nadaniu projektantowi i projektantowi sprawdzającemu uprawnień budowlanych w odpowiedniej specjalności	15
	kopie zaświadczeń o wpisie na listy członków Izby samorządu zawodowego	16
	oświadczenie projektanta i projektanta sprawdzającego o sporządzeniu projektu zgodnie z obowiązującymi przepisami i zasadami wiedzy technicznej	17

SPIS TREŚCI c.d.

§ 21	CZĘŚĆ RYSUNKOWA	Numer rys.
§ 21. pkt 1 lit. a	rzut parteru	1
§ 21. pkt 1 lit. a	rzut piętra	2
§ 21. pkt 1 lit. a	rzut poddasza	3
§ 21. pkt 1 lit. b	przekrój A - A	5
§ 21. pkt 1 lit. b	przekrój B - B	6
§ 21. pkt 1 lit. c	rzut dachu	7
§ 21. pkt 1 lit. c	elewacja zachodnia	8
§ 21. pkt 1 lit. c	elewacja południowa	9
§ 21. pkt 1 lit. c	elewacja wschodnia	10
§ 21. pkt 1 lit. c	elewacja północna	11
§ 21. pkt 1 lit. c	wizualizacje – kolorystyka	12

**Część opisowa
projektu
architektoniczno-budowlanego**

§ 20. 1. Część opisowa projektu architektoniczno-budowlanego zawiera:

1) rodzaj i kategorię obiektu budowlanego będącego przedmiotem zamierzenia budowlanego;

2) zamierzony sposób użytkowania oraz program użytkowy obiektu budowlanego;

3) układ przestrzenny oraz formę architektoniczną obiektu budowlanego, w tym jego wygląd zewnętrzny, uwzględniając charakterystyczne wyroby wykończeniowe i kolorystykę elewacji, a także sposób jego dostosowania do warunków wynikających z wymaganych przepisami szczególnymi pozwoleń, uzgodnień lub opinii innych organów, o których mowa w art. 32 ust. 1 pkt 2 ustawy, lub ustaleń miejscowego planu zagospodarowania przestrzennego, a w przypadku jego braku – z decyzji o warunkach zabudowy i zagospodarowania terenu albo uchwały o ustaleniu lokalizacji inwestycji mieszkaniowej lub inwestycji towarzyszących;

1. RODZAJ I KATEGORIA OBIEKTU BUDOWLANEGO

Projektowany obiekt to budynek mieszkalny jednorodzinny. W budynku wydzielono jeden lokal mieszkalny i lokal użytkowy o powierzchni całkowitej nieprzekraczającej 30% powierzchni całkowitej budynku (w nawiązaniu do możliwości wynikających z art. 3 pkt 2a ustawy Prawo budowlane)

Kategoria budynku: I - budynki mieszkalne jednorodzinne

2. ZAMIERZONY SPOSÓB UŻYTKOWANIA ORAZ PROGRAM UŻYTKOWY OBIEKTU

Część mieszkalna znajduje się w kondygnacji piętra i poddasza. Oranżeria (ogród zimowy) w lokalu mieszkalnym nie jest pomieszczeniem przeznaczonym na stały pobyt ludzi.

Lokal użytkowy znajduje się w kondygnacji parteru. Przewiduje się przeznaczenie lokalu użytkowego jako pomieszczenia biurowe. Lokal użytkowy składa się z pomieszczenia głównego i zaplecza mieszczącego pom. socjalne i sanitarne w tym pom wc przeznaczone dla osób niepełnosprawnych.

§ 20. 1. Część opisowa projektu architektoniczno-budowlanego zawiera:

1) rodzaj i kategorię obiektu budowlanego będącego przedmiotem zamierzenia budowlanego;

2) zamierzony sposób użytkowania oraz **program użytkowy obiektu budowlanego**;

3) układ przestrzenny oraz formę architektoniczną obiektu budowlanego, w tym jego wygląd zewnętrzny, uwzględniając charakterystyczne wyroby wykończeniowe i kolorystykę elewacji, a także sposób jego dostosowania do warunków wynikających z wymaganych przepisami szczególnymi pozwoleń, uzgodnień lub opinii innych organów, o których mowa w art. 32 ust. 1 pkt 2 ustawy, lub ustaleń miejscowego planu zagospodarowania przestrzennego, a w przypadku jego braku – z decyzji o warunkach zabudowy i zagospodarowania terenu albo uchwały o ustaleniu lokalizacji inwestycji mieszkaniowej lub inwestycji towarzyszących;

PROGRAM UŻYTKOWY OBIEKTU

nazwa pomieszczenia	m ²
PARTER	
Lokal użytkowy	
wiatrołap
pom. biurowe lokalu użytkowego
korytarz
wc dla niepełnosprawnych
schowek (pom. porządkowe)
pomieszczenie szatniowo-socjalne
przedsiónek wc
wc
Lokal mieszkalny	
wiatrołap
klatka schodowa
razem
PIĘTRO	
hol
kuchnia + jadalnia
łazienka
pom. techniczne + pralnia
pokój
pokój dzienny
oranżeria (ogród zimowy)
PODDASZE	
schody
hol
pokój
łazienka
garderoba
pokój rekreacyjny

§ 20. 1. Część opisowa projektu architektoniczno-budowlanego zawiera:

- 1) rodzaj i kategorię obiektu budowlanego będącego przedmiotem zamierzenia budowlanego;
- 2) zamierzony sposób użytkowania oraz program użytkowy obiektu budowlanego;
- 3) układ przestrzenny oraz formę architektoniczną obiektu budowlanego, w tym jego wygląd zewnętrzny, uwzględniając charakterystyczne wyroby wykończeniowe i kolorystykę elewacji, a także sposób jego dostosowania do warunków wynikających z wymaganych przepisami szczególnymi pozwoleń, uzgodnień lub opinii innych organów, o których mowa w art. 32 ust. 1 pkt 2 ustawy, lub ustaleń miejscowego planu zagospodarowania przestrzennego, a w przypadku jego braku – z decyzji o warunkach zabudowy i zagospodarowania terenu albo uchwały o ustaleniu lokalizacji inwestycji mieszkaniowej lub inwestycji towarzyszących;

3. UKŁAD PRZESTRZENNY, FORMA ARCHITEKTONICZNA, WYGLĄD ZEWNĘTRZNY, CHARAKTERYSTYCZNE WYROBY WYKOŃCZENIOWE I KOLORYSTYKA ELEWACJI:

Układ przestrzenny - Projektowany budynek to obiekt 3 kondygnacyjny. Budynek nie jest podpiwniczony. Rzut budynku jest oparty na planie prostokąta. Bryła budynku jest przekryta dachem wielospadowym... .

Wygląd zewnętrzny - Kondygnacje budynku są przedzielone poziomymi pasami, stanowiącymi częściowo wysunięte zadaszenia i balkony. W kondygnacji parteru i piętra, od strony ulicy zastosowano poziome pasy przeszkleń. W elewacji frontowej w kondygnacji piętra zaprojektowano wykusze wysunięte przed lico ściany... .

Wyroby wykończeniowe zastosowane w elewacjach i kolorystyka:

- ściany parteru i piętra; tynki silikatowe lub polikrzemianowe wg kolorystyki przedstawionej na rys. „wizualizacje - kolorystyka”. Poziome pasy ścian pomiędzy przeszklzeniami w kondygnacji parteru obłożone płytami z piaskowca i okładziną „alucobond” w kolorze ramiaków przeszkleń. Wykusze i fragment ścian piętra obłożone płytami o kolorystyce i fakturze drewna.
- ściany poddasza – tynki silikatowe lub polikrzemianowe jednolite kolorystycznie (grafit), lukarny obłożone tym samym materiałem co pokrycie dachu (blacha na rąbek stojący), ciemny grafit.
- ramiaki przeszkleń z profili aluminiowych w kolorze grafitowym.
- dach – pokrycie z blachy lakierowanej na rąbek stojący w kolorze grafitowym
- kominy obłożone okładziną z blachy lub z klinkieru – kolor grafit.
- obróbki blacharskie ścian attykowych i rury spustowe systemowe z blachy lakierowanej w kolorze grafitowym...

§ 20. 1. Część opisowa projektu architektoniczno-budowlanego zawiera:

- 1) rodzaj i kategorię obiektu budowlanego będącego przedmiotem zamierzenia budowlanego;
- 2) zamierzony sposób użytkowania oraz program użytkowy obiektu budowlanego;
- 3) układ przestrzenny oraz formę architektoniczną obiektu budowlanego, w tym jego wygląd zewnętrzny, uwzględniając charakterystyczne wyroby wykończeniowe i kolorystykę elewacji, a także sposób jego dostosowania do warunków wynikających z wymaganych przepisami szczególnymi pozwoleń, uzgodnień lub opinii innych organów, o których mowa w art. 32 ust. 1 pkt 2 ustawy, lub ustaleń miejscowego planu zagospodarowania przestrzennego, a w przypadku jego braku – z decyzji o warunkach zabudowy i zagospodarowania terenu albo uchwały o ustaleniu lokalizacji inwestycji mieszkaniowej lub inwestycji towarzyszących;

3. (cd.) DOSTOSOWANIE OBIEKTU DO WARUNKÓW WYNIKAJĄCYCH Z WYMAGANYCH PRZEPISAMI SZCZEGÓLNYMI POZWOLEŃ, UZGODNIEŃ LUB OPINII, USTALEŃ MIEJSCOWEGO PLANU ZAGOSPODAROWANIA PRZESTRZENNEGO:

Projektowany budynek jest zgodny z zasadami ochrony i kształtowania ładu przestrzennego zawartymi w MPZP, budynek dostosowano w zakresie wysokości, geometrii dachu oraz wykorzystania w elewacjach tradycyjnych materiałów – do szczegółowych wymogów MPZP :

- wysokość projektowanego budynku nie przekracza m
- kalenica dachu równoległa do ulicy (połączenie dachowe skierowane do kierunku drogi), dach o symetrycznym nachyleniu połaci, kąt nachylenia połaci wynosi° (co mieści się w przedziale wymaganym przez MPZP tj. obowiązek stosowania dachów, o nachyleniu połaci dachowej-.....° dla obiektów mieszkaniowych i usługowych)
- ściany wykończone tynkami i okładzinami z materiałów naturalnych i płytami o kolorystyce i fakturze drewna (wg MPZP zakaz stosowania okładzin typu siding, blacha)

*Zgodnie z ust. 1 pkt 3 należy wskazać sposób dostosowania obiektu budowlanego do warunków wynikających z pozwoleń czy uzgodnień oraz ustaleń planów miejscowych, decyzji WZ lub uchwał lokalizacyjnych. Przedmiotowego wymogu nie należy rozumieć jako konieczność uzasadniania decyzji projektowych, a jako **wskazanie, że przyjęte rozwiązania projektowe spełniają wymagane warunki** (np. w zakresie wysokości, kolorystyki, materiałów wykończeniowych, spadków dachu, itp.).*

§ 20. c.d.

4) charakterystyczne parametry obiektu budowlanego, w szczególności:

a) **kubaturę**,

b) **zestawienie powierzchni**, przy czym:

- powierzchnię użytkową budynku **pomniejsza się** o powierzchnię: przekroju poziomego wszystkich wewnętrznych przegród budowlanych, przejść i otworów w tych przegrodach, przejść w przegrodach zewnętrznych, balkonów, tarasów, loggii, schodów wewnętrznych i podestów w lokalach mieszkalnych wielopiętrowych, nieużytkowych poddaszy,
- powierzchnię użytkową budynku **powiększa się** o powierzchnię: antresol, ogrodów zimowych oraz wbudowanych, ściennych szaf, schowków i garderób,
- przy określaniu powierzchni użytkowej powierzchnię pomieszczeń lub ich części o wysokości w świetle równej lub większej od 2,20 m zalicza się do obliczeń w 100%, o wysokości równej lub większej od 1,40 m, lecz mniejszej od 2,20 m – w 50%, natomiast o wysokości mniejszej od 1,40 m pomija się całkowicie,
- przy określaniu zestawienia powierzchni użytkowej lokali mieszkalnych przez lokal mieszkalny należy rozumieć wydzielone trwałą ścianą w obrębie budynku pomieszczenie lub zespół pomieszczeń przeznaczonych na stały pobyt ludzi, które wraz z pomieszczeniami pomocniczymi służą zaspokajaniu ich potrzeb mieszkaniowych,

c) **wysokość, długość, szerokość**, średnicę,

d) **liczbę kondygnacji**,

e) **inne dane** niż wskazane w lit. a–d niezbędne do stwierdzenia zgodności usytuowania obiektu z wymaganiami ochrony przeciwpożarowej;

kubatura budynku m ³
Zestawienie powierzchni	
powierzchnia zabudowy m ²
powierzchnia netto budynku m ²
powierzchnia użytkowa m ²
powierzchnia ruchu w budynku (wiatrołapy, korytarze, schody) m ²
Powierzchnia całkowita lokalu użytkowego (29,52% pow. całkowitej budynku) m ²
powierzchnia całkowita budynku m ²
Zestawienie wymiarów zewnętrznych	
wysokość (od poziomu terenu przy najniższym położonym wejściu do budynku - do kalenicy) m
długość m
szerokość m
liczba kondygnacji

Powierzchnię użytkową oblicza się zgodnie z zasadami określonymi w Polskiej Normie (wskazanej w załączniku do rozporządzenia) oraz dodatkowo z uwzględnieniem zasad opisanych w pkt 4 lit. b. W przepisie sprecyzowano katalog tych powierzchni/przestrzeni, których nie wlicza się do powierzchni użytkowej oraz tych, które wlicza się do powierzchni użytkowej. Zaznaczyć należy, iż sposób liczenia powierzchni użytkowej został ujednoczony dla wszystkich budynków – bez względu na ich funkcję czy sposób użytkowania.

§ 20. c.d.

5) opinię geotechniczną oraz informacje o sposobie posadowienia obiektu budowlanego;

Opinia geotechniczna powinna ustalać przydatność gruntów na potrzeby budownictwa oraz kategorię geotechniczną obiektu budowlanego, zgodnie z rozporządzeniem Ministra Transportu, Budownictwa i Gospodarki Morskiej z dnia 25 kwietnia 2012 r. w sprawie ustalania geotechnicznych warunków posadawiania obiektów budowlanych (Dz.U. z 2012 r. poz. 463). Rozporządzenie nie określa, kto jest uprawniony do sporządzania opinii.

Informację o sposobie posadowienia obiektu nie należy rozumieć jako szczegółowe opisanie sposobu fundamentowania obiektu z jego parametrami, tylko ogólne wskazanie sposobu posadowienia, wynikające z uwzględnienia informacji zawartych w opinii geotechnicznej (np. posadowienie takie jak: na ławach fundamentowych, stopach fund. na płycie fundamentowej, na palach, studniach itp.). Informacja o posadowieniu jest tylko komunikatem, o przyjętych rozwiązaniach a nie projektem tych rozwiązań.

5. OPINIA GEOTECHNICZNA

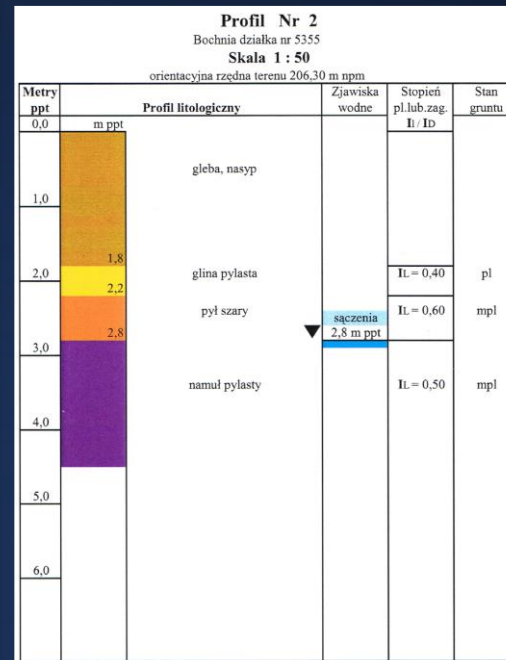

ZAŁĄCZNIK NR 4

Tabela uśrednionych normowych parametrów geotechnicznych
✦ wg normy PN - 61B - 03020,

Nr w-ry	Rodzaj gruntu	Stopień plastyczności I _c	Stopień zwięzłości I _s	Gęstość objętościowa P ^o [t/m ³]	Kąt tarcia wewnętrznego φ ^o [°]	Kohezja C _u [kPa]	Włógotność naturalna W _n [%]	Moduł pionowego odkształcenia E _s [MPa]	Edometryczny moduł ściśliwości pionowej U _s [MPa]	
I	nN	Betony, nasypy – warstwa, niejednorodna, nieprzewidywalna - należy usunąć przed rozpoczęciem prac budowlanych								
Ila	Gtr	0,18	-	2,10	15,10°	17,84	20,00	21,537	30,768	
Ilb	Gtr	0,42	-	2,00	11,30°	10,19	25,00	12,906	18,437	
Illa	TT	0,20	-	2,05	14,80°	16,96	22,00	20,580	19,401	
IIlb	TT	0,40	-	2,00	11,60°	10,65	24,00	13,442	19,203	
IIlc	TT	0,58	-	1,95	8,70°	7,23	26,00	9,352	13,360	
IV	Nm	Grunty organiczne, nienośne, niebudowlane, należy usunąć, lub zabezpieczyć inwestycje przed nierównomiernym osiadaniem. Orientacyjna wartość obciążeń dopuszczalnych k2=35 kPa								

Warstwa - IV Grunty organiczne - grunt nienormatywny, parametry podano na podstawie Zarysu Geotechniki Z. Wiluna - tabela 12-2

INFORMACJA O SPOSOBIE POSADOWIENIA OBIEKTU BUDOWLANEGO

W celu odpowiedniego przeniesienia obciążeń działających na grunt przyjęto posadowienie budynku na płycie fundamentowej, która rozkłada obciążenia na większą powierzchnię i zabezpiecza obiekt przed nierównomiernym osiadaniem. Bezpośrednio pod płytą fundamentową zakłada się warstwę betonu podkładowego (chudego betonu) posadowioną na warstwie żwiru gr. ok. cm. Poziom posadowienia płyty zakłada się na głębokości m w stosunku do terenu otaczającego budynek.

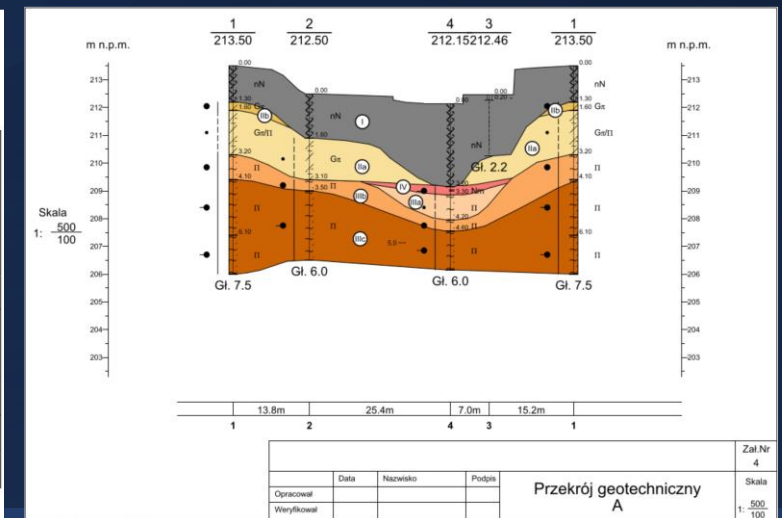

§ 20. c.d.

6) w przypadku zamierzenia budowlanego dotyczącego budynku – liczbę lokali mieszkalnych i użytkowych;

7) w przypadku zamierzenia budowlanego dotyczącego budynku mieszkalnego wielorodzinnego – liczbę lokali mieszkalnych dostępnych dla osób niepełnosprawnych, o których mowa w art. 1 Konwencji o prawach osób niepełnosprawnych, sporządzonej w Nowym Jorku dnia 13 grudnia 2006 r. (Dz.U. z 2012 r. poz. 1169 oraz z 2018 r. poz. 1217), w tym osób starszych;

8) opis zapewnienia niezbędnych warunków do korzystania z obiektów użyteczności publicznej i mieszkaniowego budownictwa wielorodzinnego przez osoby niepełnosprawne, o których mowa w art. 1 Konwencji o prawach osób niepełnosprawnych, sporządzonej w Nowym Jorku dnia 13 grudnia 2006 r., w tym osoby starsze;

6. LICZBA LOKALI MIESZKALNYCH I UŻYTKOWYCH

Lokale mieszkalne: ilość –

Lokale użytkowe: ilość -

7. LICZBĘ LOKALI MIESZKALNYCH DOSTĘPNYCH DLA OSÓB NIEPEŁNOSPRAWNYCH

Ilość lokali mieszkalnych dostępnych dla osób niepełnosprawnych wynosi

8. ZAPEWNIENIE NIEZBĘDNYCH WARUNKÓW DO KORZYSTANIA Z OBIEKTU PRZEZ OSOBY NIEPEŁNOSPRAWNE

Dojście do lokalu użytkowego w budynku prowadzi bezpośrednio z poziomu powierzchni utwardzonej projektowanej przy budynku. Lokalizacja drzwi wejściowych na poziomie terenu umożliwia dostęp do lokalu użytkowego przez osoby niepełnosprawne w szczególności poruszające się na wózkach inwalidzkich. Wszystkie drzwi do pomieszczeń dostępnych dla osób niepełnosprawnych posiadają szerokość minimum 90 cm w świetle ościeżnicy.

konieczność podania tej informacji powinna uwzględniać § 3 ust. 1, tj. zakres projektu budowlanego uwzględnia stopień skomplikowania robót budowlanych, specyfikę i charakter obiektu budowlanego ...

§ 20. c.d.

9) parametry techniczne obiektu budowlanego charakteryzujące wpływ obiektu budowlanego na środowisko i jego wykorzystywanie oraz na zdrowie ludzi i obiekty sąsiednie pod względem:

- a) zapotrzebowania i jakości wody oraz ilości, jakości i sposobu odprowadzania ścieków oraz wód opadowych,
- b) emisji zanieczyszczeń gazowych, w tym zapachów, pyłowych i płynnych, z podaniem ich rodzaju, ilości i zasięgu rozprzestrzeniania się,
- c) rodzaju i ilości wytwarzanych odpadów,
- d) właściwości akustycznych oraz emisji drgań, a także promieniowania, w szczególności jonizującego, pola elektromagnetycznego i innych zakłóceń, z podaniem odpowiednich parametrów tych czynników i zasięgu ich rozprzestrzeniania się,
- e) wpływu obiektu budowlanego na istniejący drzewostan, powierzchnię ziemi, w tym glebę, wody powierzchniowe i podziemne
– uwzględniając, że przyjęte w projekcie budowlanym rozwiązania przestrzenne, funkcjonalne i techniczne powinny wykazywać ograniczenie lub eliminację wpływu obiektu budowlanego na środowisko przyrodnicze, zdrowie ludzi i inne obiekty budowlane, zgodnie z odrębnymi przepisami;

9. PARAMETRY TECHNICZNE OBIEKTU CHARAKTERYZUJĄCE WPŁYW OBIEKTU NA ŚRODOWISKO I JEGO WYKORZYSTYWANIE ORAZ NA ZDROWIE LUDZI I OBIEKTY SĄSIEDNIE

a) Zapotrzebowanie i jakość wody oraz ilość, jakość i sposób odprowadzania ścieków oraz wód opadowych

Przewiduje się zapotrzebowanie wody do celów sanitarnych w ilości ok. m³/dobę, dostarczanej z sieci wodociągowej miejskiej.

Z budynku będą odprowadzane ścieki bytowe z pomieszczeń higieniczno-sanitarnych, nieprzekraczające max. ilości dm³/s. Ścieki bytowe będą odprowadzane do miejskiej sieci kanalizacji sanitarnej. W budynku nie będą wytwarzane ścieki technologiczne i przemysłowe.

Z dachu budynku zakłada się odprowadzanie wód opadowych w ilości max. dm³/s do sieci kanalizacji deszczowej.

b) Emisja zanieczyszczeń gazowych, w tym zapachów, pyłowych i płynnych, z podaniem ich rodzaju, ilości i zasięgu rozprzestrzeniania się
Budynek nie będzie emitował zanieczyszczeń gazowych, pyłowych, płynnych, zapachowych.

Wymogi pkt 9) są realizacją wytycznych art. 34 ust. 3 pkt 2 lit. f ustawy Pb, gdzie wskazano, iż projekt architektoniczno-budowlany powinien zawierać charakterystykę ekologiczną obiektu. Zamieszczenie tych danych należy traktować jako podanie w opisie odpowiednich informacji, które mogą być niezbędne dla prawidłowej weryfikacji projektu w stosunku do wymogów wskazanych w decyzjach, uzgodnieniach, pozwoleniach itp..

Podanie parametrów zapotrzebowania, jakości, ilości, sposobu, rodzaju, właściwości i wpływu różnych czynników związanych z obiektem ma na celu przedstawienie informacji o oddziaływaniu obiektu na środowisko, zdrowie ludzi i obiekty sąsiednie.

§ 20. c.d.

9) parametry techniczne obiektu budowlanego charakteryzujące wpływ obiektu budowlanego na środowisko i jego wykorzystywanie oraz na zdrowie ludzi i obiekty sąsiednie pod względem:

a) zapotrzebowania i jakości wody oraz ilości, jakości i sposobu odprowadzania ścieków oraz wód opadowych,

b) emisji zanieczyszczeń gazowych, w tym zapachów, pyłowych i płynnych, z podaniem ich rodzaju, ilości i zasięgu rozprzestrzeniania się,

c) rodzaju i ilości wytwarzanych odpadów,

d) właściwości akustycznych oraz emisji drgań, a także promieniowania, w szczególności jonizującego, pola elektromagnetycznego i innych zakłóceń, z podaniem odpowiednich parametrów tych czynników i zasięgu ich rozprzestrzeniania się,

e) wpływu obiektu budowlanego na istniejący drzewostan, powierzchnię ziemi, w tym glebę, wody powierzchniowe i podziemne

– uwzględniając, że przyjęte w projekcie budowlanym rozwiązania przestrzenne, funkcjonalne i techniczne powinny wykazywać ograniczenie lub eliminację wpływu obiektu budowlanego na środowisko przyrodnicze, zdrowie ludzi i inne obiekty budowlane, zgodnie z odrębnymi przepisami;

PARAMETRY TECHNICZNE OBIEKTU CHARAKTERYZUJĄCE WPŁYW OBIEKTU NA ŚRODOWISKO I JEGO WYKORZYSTYWANIE ORAZ NA ZDROWIE LUDZI I OBIEKTY SĄSIEDNIE (c.d.)

c) Rodzaj i ilość wytwarzanych odpadów

W budynku będą wytwarzane odpady bytowe w ilości ok. m³/miesiąc, gromadzone w pojemnikach śmietnikowych, znajdujących się pod zadaszona osłoną na terenie inwestycji. Odpady będą usuwane przez przedsiębiorstwo zajmujące się odbiorem śmieci na terenie miasta. W budynku nie będą wytwarzane odpady szkodliwe.

d) Właściwości akustyczne oraz emisja drgań, a także promieniowanie, w szczególności jonizujące, pole elektromagnetyczne i inne zakłócenia, z podaniem odpowiednich parametrów tych czynników i zasięgu ich rozprzestrzeniania się

Obiekt nie będzie emitował hałasu wykraczającego poza granice budynku. Budynek nie będzie emitował wibracji i promieniowania oraz innych zakłóceń.

e) Wpływ obiektu na istniejący drzewostan, powierzchnię ziemi, w tym glebę, wody powierzchniowe i podziemne

Obiekt nie wpłynie na powierzchnię ziemi, glebę oraz wody powierzchniowe i gruntowe.

W związku z budową budynku nie zachodzi potrzeba wycinki drzew. Wody opadowe powierzchniowe odprowadzane będą do sieci kanalizacji deszczowej. Zastosowane w projekcie architektoniczno-budowlanym rozwiązania przestrzenne, funkcjonalne i techniczne ograniczają lub eliminują wpływ obiektu budowlanego na środowisko przyrodnicze, zdrowie ludzi i inne obiekty budowlane.

§ 20. c.d.

10) w przypadku zamierzenia budowlanego dotyczącego budynku – analizę technicznych, środowiskowych i ekonomicznych możliwości realizacji wysoce wydajnych systemów alternatywnych zaopatrzenia w energię i ciepło, w tym zdecentralizowanych systemów dostawy energii opartych na energii ze źródeł odnawialnych, kogenerację, ogrzewanie lub chłodzenie lokalne lub blokowe, w szczególności gdy opiera się całkowicie lub częściowo na energii z odnawialnych źródeł energii, o których mowa w art. 2 pkt 22 ustawy z dnia 20 lutego 2015 r. o odnawialnych źródłach energii (Dz.U. z 2020 r. poz. 261, 284, 568, 695, 1086 i 1503), oraz pompy ciepła, określającą:

- a) oszacowanie rocznego zapotrzebowania na energię użytkową do ogrzewania, wentylacji, przygotowania ciepłej wody użytkowej,
- b) dostępne nośniki energii,
- c) wybór dwóch systemów zaopatrzenia w energię do analizy porównawczej:
 - systemu konwencjonalnego oraz systemu alternatywnego albo
 - systemu konwencjonalnego oraz systemu hybrydowego, rozumianego jako połączenie systemu konwencjonalnego i alternatywnego,
- d) obliczenia optymalizacyjno-porównawcze dla wybranych systemów zaopatrzenia w energię,
- e) wyniki analizy porównawczej i wybór systemu zaopatrzenia w energię;

*Wymóg dołączenia do części opisowej analizy technicznych, środowiskowych i ekonomicznych możliwości realizacji wysoce wydajnych systemów alternatywnych zaopatrzenia w energię i ciepło jest powtórzeniem (w innej redakcji) wymogu z poprzedniego rozporządzenia (z § 11. ust. 2 pkt 12) z tą różnicą, że teraz złagodzony jeden z warunków tej analizy tj. roczne zapotrzebowanie na energię użytkową do ogrzewania, wentylacji i przygotowania ciepłej wody użytkowej ma zostać określone **szacunkowo**, a nie obliczone zgodnie z przepisami dotyczącymi metodologii obliczania charakterystyki energetycznej budynków.*

Przepisy nie określają wzoru czy formy przedstawienia ww. analizy, ani kto jest uprawniony do jej wykonania.

(IARP przez cały czas stała i stoi na stanowisku, że powyższa analiza nie powinna być częścią PAB, a z racji kolejności i logiki opracowywania projektu budowlanego powinna znajdować się w PT.)

§ 20. c.d.

10) w przypadku zamierzenia budowlanego dotyczącego budynku – analizę technicznych, środowiskowych i ekonomicznych możliwości realizacji wysoce wydajnych systemów alternatywnych zaopatrzenia w energię i ciepło, w tym zdecentralizowanych systemów dostawy energii opartych na energii ze źródeł odnawialnych, kogenerację, ogrzewanie lub chłodzenie lokalne lub blokowe, w szczególności gdy opiera się całkowicie lub częściowo na energii z odnawialnych źródeł energii, o których mowa w art. 2 pkt 22 ustawy z dnia 20 lutego 2015 r. o odnawialnych źródłach energii (Dz.U. z 2020 r. poz. 261, 284, 568, 695, 1086 i 1503), oraz pompy ciepła, określającą: (...)

10. ANALIZA TECHNICZNYCH, ŚRODOWISKOWYCH I EKONOMICZNYCH MOŻLIWOŚCI REALIZACJI WYSOCE WYDAJNYCH SYSTEMÓW ALTERNATYWNYCH ZAOPATRZENIA W ENERGIĘ I CIEPŁO

INFORMACJE O BUDYNKU DLA WARIANTU BAZOWEGO			
POWIERZCHNIA PRZESTRZENI OGRZEWANEJ	AH	[m ²]	552,26
ZAPOTRZEBOWANIE NA MOC DLA SYSTEMU OGRZEWANIA I WENTYLACJI	φHL	[W]	35042
ZAPOTRZEBOWANIE NA ENERGIĘ UŻYTKOWĄ DLA SYSTEMU OGRZEWANIA I WENTYLACJI	QH,nd	[kWh/rok]	1381
ZAPOTRZEBOWANIE NA ENERGIĘ KOŃCOWĄ DLA URZĄDZEŃ POMOCNICZNYCH SYSTEMU OGRZEWANIA I WENTYLACJI	Eel,pom,HV	[kWh/rok]	1026
POWIERZCHNIA PRZESTRZENI CHŁODZONEJ	AC	[m ²]	0,0
ZAPOTRZEBOWANIE NA MOC DLA SYSTEMU CHŁODZENIA	φCL	[W]	0
ZAPOTRZEBOWANIE NA ENERGIĘ UŻYTKOWĄ DLA SYSTEMU CHŁODZENIA	QC,nd	[kWh/rok]	0
ZAPOTRZEBOWANIE NA ENERGIĘ KOŃCOWĄ DLA URZĄDZEŃ POMOC. SYSTEMU CHŁODZENIA	Eel,pom,C	[kWh/rok]	0
ZAPOTRZEBOWANIE NA MOC DLA SYSTEMU PRZYGOTOWANIA CIEPŁEJ WODY UŻYTKOWEJ	φW	[W]	0
ZAPOTRZEBOWANIE NA ENERGIĘ UŻYTKOWĄ DLA SYSTEMU PRZYGOT. CIEPŁEJ WODY UŻYTK.	QW,nd	[kWh/rok]	7624
ZAPOTRZEBOWANIE NA ENERGIĘ KOŃCOWĄ DLA URZĄDZEŃ POMOC. SYSTEMU CIEPŁEJ WODY	Eel,pom,W	[kWh/rok]	648
POWIERZCHNIA OBSŁUGIWANA PRZEZ SYSTEM OŚWIETLENIA	AL	[m ²]	0,00
ZAPOTRZEBOWANIE NA MOC DLA INSTALACJI OŚWIETLENIOWEJ	φL	[W]	0
ZAPOTRZEBOWANIE NA ENERGIĘ KOŃCOWĄ DLA SYSTEMU OŚWIETLENIA	EK,L	[kWh/rok]	6881
ZAPOTRZEBOWANIE NA ENERGIĘ KOŃCOWĄ DLA URZĄDZEŃ POMOC. SYSTEMU OŚWIETLENIA	Eel,pom,L	[kWh/rok]	0

WYNIKI ANALIZY EKONOMICZNEJ

ZAŁOŻENIA DO ANALIZY			
OKRES OBLICZENIOWY		[lata]	30
STOPA DYSKONTOWA		[%]	4
KOSZT CAŁKOWITY			
NAZWA WARIANTU		Wariant 1	Wariant 2
OBECNA WARTOŚĆ KOSZTU CAŁKOWITEGO	[zł]	122786	90923
PROSTY CZAS ZWROTU	SPBT	[lata]	- 11,4
PRZYROST KOSZTÓW INWEST. W STOSUNKU DO WARIANTU BAZOWEGO	[zł]		48960
ROCZNE OSZCZĘDNOŚCI W STOSUNKU DO WARIANTU BAZOWEGO	[zł]		4278
PODSUMOWANIE ANALIZY EKONOMICZNEJ			

Najniższym kosztem całkowitym charakteryzuje się wariant "Wariant 2". Natomiast decyzją Inwestora wybrano wariant „Wariant 1”

§ 20. c.d.

11) w stosunku do budynku – analizę technicznych i ekonomicznych możliwości wykorzystania urządzeń, które automatycznie regulują temperaturę oddzielnie w poszczególnych pomieszczeniach lub w wyznaczonej strefie ogrzewanej, zgodnie z § 135 ust. 7–10 i § 147 ust. 5–7 rozporządzenia Ministra Infrastruktury z dnia 12 kwietnia 2002 r. w sprawie warunków technicznych, jakim powinny odpowiadać budynki i ich usytuowanie (Dz.U. z 2019 r. poz. 1065 oraz z 2020 r. poz. 1608);

11. ANALIZA TECHNICZNYCH I EKONOMICZNYCH MOŻLIWOŚCI WYKORZYSTANIA URZĄDZEŃ, KTÓRE AUTOMATYCZNIE REGULUJĄ TEMPERATURĘ ODDZIELNIE W POSZCZEGÓLNYCH POMIESZCZENIACH LUB W WYZNACZONEJ STREFIE OGRZEWANEJ

Na etapie sporządzania projektu przeprowadzono analizę możliwości wykorzystania urządzeń, które automatycznie regulują temperaturę oddzielnie w poszczególnych pomieszczeniach lub w wyznaczonej strefie ogrzewanej. W przedmiotowym budynku zaprojektowano instalację centralnego ogrzewania wyposażoną w urządzenia, które automatycznie regulują temperaturę w poszczególnych pomieszczeniach/strefach, zgodnie z rozporządzeniem Ministra Infrastruktury z dnia 12 kwietnia 2002 r. w sprawie warunków technicznych, jakim powinny odpowiadać budynki i ich usytuowanie (Dz.U. z 2019 r. poz. 1065 oraz z 2020 r. poz. 1608)...

*Analiza technicznych i ekonomicznych możliwości wykorzystania urządzeń, które automatycznie regulują temperaturę oddzielnie w poszczególnych pomieszczeniach lub w wyznaczonej strefie ogrzewanej, pojawiła się w rozporządzeniu z dn. 11 września 2020 r. dopiero z chwilą jego opublikowania (nie podano przy jej wprowadzeniu żadnego uzasadnienia, propozycja tego przepisu nie pojawiła się na żadnym etapie konsultacji rozporządzenia o zakresie i formie projektu). Podobnie jak w przypadku analizy wskazanej w pkt 10, przepisy nie określają wzoru czy formy przedstawienia ww. analizy ani jednoznacznie nie przesadzają, kto jest uprawniony do jej wykonania. Brak jest też spójności pomiędzy ww. przepisami a regulacjami zawartymi w zmianach do rozporządzenia w sprawie warunków technicznych jakim powinny odpowiadać budynki i ich usytuowanie wprowadzonych w § 135 ust. 7–10, gdzie jest mowa **nie o analizie** a tylko o **opinii** dot. możliwości realizacji z technicznego punktu widzenia... oraz o porównaniu początkowych kosztów instalacji urządzenia... . Po drugie opinia i porównanie kosztów zgodnie z § 135 ust. 9 WT odnosi się do wykorzystania urządzeń regulujących temperaturę tylko „oddzielnie w poszczególnych pomieszczeniach”, tymczasem w ww. przepisie, konieczność wykonania analizy odnosi się również dla wariantu stosowania regulacji temperatury „w całej strefie ogrzewanej” (dla której brak jest wymogu sporządzania opinii i porównywania kosztów).*

Przepisy nie określają sposobu postępowania w przypadku, gdy inwestor z góry zakłada i decyduje się na zastosowanie urządzeń, które automatycznie regulują temperaturę oddzielnie w poszczególnych pomieszczeniach. W sytuacji założeń spełnienia wymogu § 135 ust. 7 od razu, poprzez wybór inwestora, opracowywanie takiej analizy jest pozbawione sensu. Wymóg wykorzystania urządzeń, które automatycznie regulują temperaturę oddzielnie w poszczególnych pomieszczeniach, jest od dawna stosowany, niemal we wszystkich instalacjach ogrzewczych.

§ 20. c.d.

12) informacje o zasadniczych elementach wyposażenia budowlano-instalacyjnego, zapewniających użytkowanie obiektu budowlanego zgodnie z przeznaczeniem;

Są to **informacje** dotyczące wyposażenia projektowanego obiektu w **instalacje i urządzenia techniczne**, których rozwiązania projektowe zostaną przedstawione na etapie projektu technicznego. Informacje jakie należy podać w PAB, są tylko **komunikatem** o zastosowanych instalacjach i urządzeniach, a nie rozwiązaniami projektowymi tych instalacji.

12. ZASADNICZE ELEMENTY WYPOSAŻENIA BUDOWLANO-INSTALACYJNEGO, ZAPEWNIAJĄCE UŻYTKOWANIE OBIEKTU BUDOWLANEGO ZGODNIE Z PRZEZNACZENIEM

Projektowany budynek zostanie wyposażony w wewnętrzne instalacje:

- **gazową**,
- **wodociągową**
- **kanalizacji sanitarnej**
- **instalację ogrzewczą** - centralnego ogrzewania (oddzielnie dla każdego z lokali). Instalacje C.O. zasilane z własnych kotłów gazowych zlokalizowanych w każdym lokalu. System ogrzewania wodny, pompowy, z gazowymi kotłami C.O. zasilającymi grzejniki konwekcyjne i instalację ogrzewania podłogowego
- **instalację ciepłej wody**, ogrzewanej centralnie, zasilanej z kotłów gazowych dwufunkcyjnych (oddzielnie dla każdego z lokali).
- **elektryczną**
- **wentylacji** grawitacyjnej. Dla sprawnego działania wentylacji grawitacyjnej przewidziano nawiewy powietrza w formie nawietrzaków okiennych.

§ 20. c.d.

13) dane dotyczące warunków ochrony przeciwpożarowej, stosownie do zakresu projektu.

Dane należy przedstawić zgodnie z wymogami § 4. 1. pkt 2 Rozporządzenia Ministra Spraw Wewnętrznych i Administracji w sprawie uzgadniania projektu pod względem ochrony przeciwpożarowej

13. DANE DOTYCZĄCE WARUNKÓW OCHRONY PRZECIWPÓŻAROWEJ

- a) informacje o powierzchni wewnętrznej, wysokości i liczbie kondygnacji,
- b) charakterystykę zagrożenia pożarowego, w tym informacje o parametrach pożarowych materiałów niebezpiecznych pożarowo oraz zagrożeniach wynikających z procesów technologicznych, a także w zależności od potrzeb – charakterystykę pożarów przyjętych do celów projektowych,
- c) informacje o klasyfikacji pożarowej z uwagi na przeznaczenie i sposób użytkowania,
- d) informacje o kategorii zagrożenia ludzi oraz przewidywanej liczbie osób na każdej kondygnacji, a także w pomieszczeniach, których drzwi ewakuacyjne powinny otwierać się na zewnątrz pomieszczeń,
- e) informacje o podziale na strefy pożarowe,
- f) maksymalną gęstość obciążenia ogniowego poszczególnych stref pożarowych PM wraz z warunkami przyjętymi do jej określenia,
- g) informacje o klasie odporności pożarowej oraz odporności ogniowej i stopniu rozprzestrzeniania ognia przez elementy budowlane,
- h) informacje o występowaniu materiałów wybuchowych oraz zagrożenia wybuchem, w tym pomieszczeń zagrożonych wybuchem,
- i) informacje o warunkach i strategii ewakuacji ludzi lub ich uratowania w inny sposób, uwzględniające liczbę i stan sprawności osób przebywających w obiekcie,
- j) informacje o doborze urządzeń przeciwpożarowych oraz innych instalacji i urządzeń służących bezpieczeństwu pożarowemu wraz z określeniem zakresu i celu ich stosowania,
- k) informacje o przygotowaniu obiektu budowlanego do prowadzenia działań ratowniczych, w tym informacje o punktach poboru wody do celów przeciwpożarowych, nasadach służących do zasilania urządzeń gaśniczych i innych rozwiązaniach przewidzianych do tych działań oraz dźwigach dla ekip ratowniczych i prowadzących do nich dojściach,
- l) informacje o usytuowaniu z uwagi na bezpieczeństwo pożarowe, w tym informacje o parametrach wpływających na odległości dopuszczalne,
- m) informacje o rozwiązaniach zamiennych w stosunku do wymagań ochrony przeciwpożarowej zastosowanych na podstawie zgody, o której mowa w art. 6c pkt 1 lub 2 ustawy z dnia 24 sierpnia 1991 r. o ochronie przeciwpożarowej, w zakresie rozwiązań objętych projektem architektoniczno-budowlanym;

§ 20. c.d.

2. Część opisowa projektu architektoniczno-budowlanego zawiera **informację** o zgodzie na odstępstwo, o którym mowa w art. 9 ustawy, lub o zgodzie udzielonej w postanowieniu, o którym mowa w art. 6a ust. 2 ustawy z dnia 24 sierpnia 1991 r. o ochronie przeciwpożarowej (Dz.U. z 2020 r. poz. 961), jeżeli zostały wydane.

Informacja o udzielonej zgodzie na odstępstwo, w przypadku projektowania obiektów budowlanych w sposób inny niż wynika to z przepisów, będzie konieczna, by wskazać podstawy prawne do odpowiednich rozwiązań projektowych.

W związku z powyższym informację o zgodzie na odstępstwo zamieszcza się w PAB, aby organ administracji architektoniczno-budowlanej mógł stwierdzić zgodność projektu z przepisami prawa.

Jeżeli zgoda na odstępstwo dotyczy sytuowania, będzie wpływać na projekt zagospodarowania działki lub terenu.

W przypadku gdy zamierzenie budowlane nie wymaga sporządzenia projektu architektoniczno-budowlanego ww. informację zawiera się w projekcie zagospodarowania działki lub terenu.

Dokumenty, o których mowa
w art. 34 ust. 3d ustawy Prawo
budowlane

*Do projektu architektoniczno-budowlanego
należy dołączyć dokumenty,
o których mowa w art. 34 ust. 3d pkt 1, 2, 3
ustawy Prawo budowlane:*

*1) kopię decyzji o nadaniu projektantowi
lub projektantowi sprawdzającemu, jeżeli
jest wymagany, uprawnień budowlanych
w odpowiedniej specjalności potwierdzoną
za zgodność z oryginałem przez
sporządzającego projekt*

*2) kopie zaświadczeń o wpisie na listy
członków Izby samorządu zawodowego*

*3) oświadczenie projektanta i projektanta
sprawdzającego o sporządzeniu projektu
zgodnie z obowiązującymi przepisami
i zasadami wiedzy technicznej*

OŚWIADCZENIE

projektanta i projektanta sprawdzającego o sporządzeniu projektu zgodnie
z obowiązującymi przepisami i zasadami wiedzy technicznej

Oświadczam, że **projekt architektoniczno-budowlany:**
BUDYNKU

Lokalizacja: Miejscowość ul.,

Identyfikatory działek ewidencyjnych, na których obiekt budowlany jest
usytuowany

**został wykonany zgodnie z obowiązującymi przepisami oraz zasadami
wiedzy technicznej**

Projektant obiektu	mgr inż. arch. GRZEGORZ JACHYM
Specjalność uprawnień	architektoniczna do projektowania bez ograniczeń,
Numer uprawnień	MPOIA/1000/2000
Data	Luty 2022 r.
Podpis	
Projektant sprawdzający	mgr inż. architekt ADAM NOWAK
Specjalność uprawnień	architektoniczna do projektowania bez ograniczeń
Numer uprawnień	MPOIA/1001/2001
Data	Luty 2022 r.
Podpis	

**Część rysunkowa
projektu
architektoniczno-budowlanego**

§ 21. Część rysunkowa projektu architektoniczno-budowlanego zawiera:

1) w przypadku zamierzenia budowlanego **obejmującego budynek**:

a) **rzuty** wszystkich **charakterystycznych poziomów** w zakresie niezbędnym do przedstawienia układu funkcjonalno-przestrzennego i rozwiązań architektoniczno-budowlanych,

*Przepisy dotyczące części rysunkowej zostały podzielone na wymagania odnoszące się do zamierzenia budowlanego **obejmującego budynek** i obiektu budowlane **inne niż budynek**.*

Na etapie PAB nie ma znaczenia jak szczegółowo zostały ukazane rozwiązania techniczne ścian lub innych elementów - na rzutach. Zakres rzutów charakterystycznych poziomów ma jedynie jednoznacznie przedstawiać układ funkcjonalno-przestrzenny budynku i jego rozwiązania architektoniczno-bud.

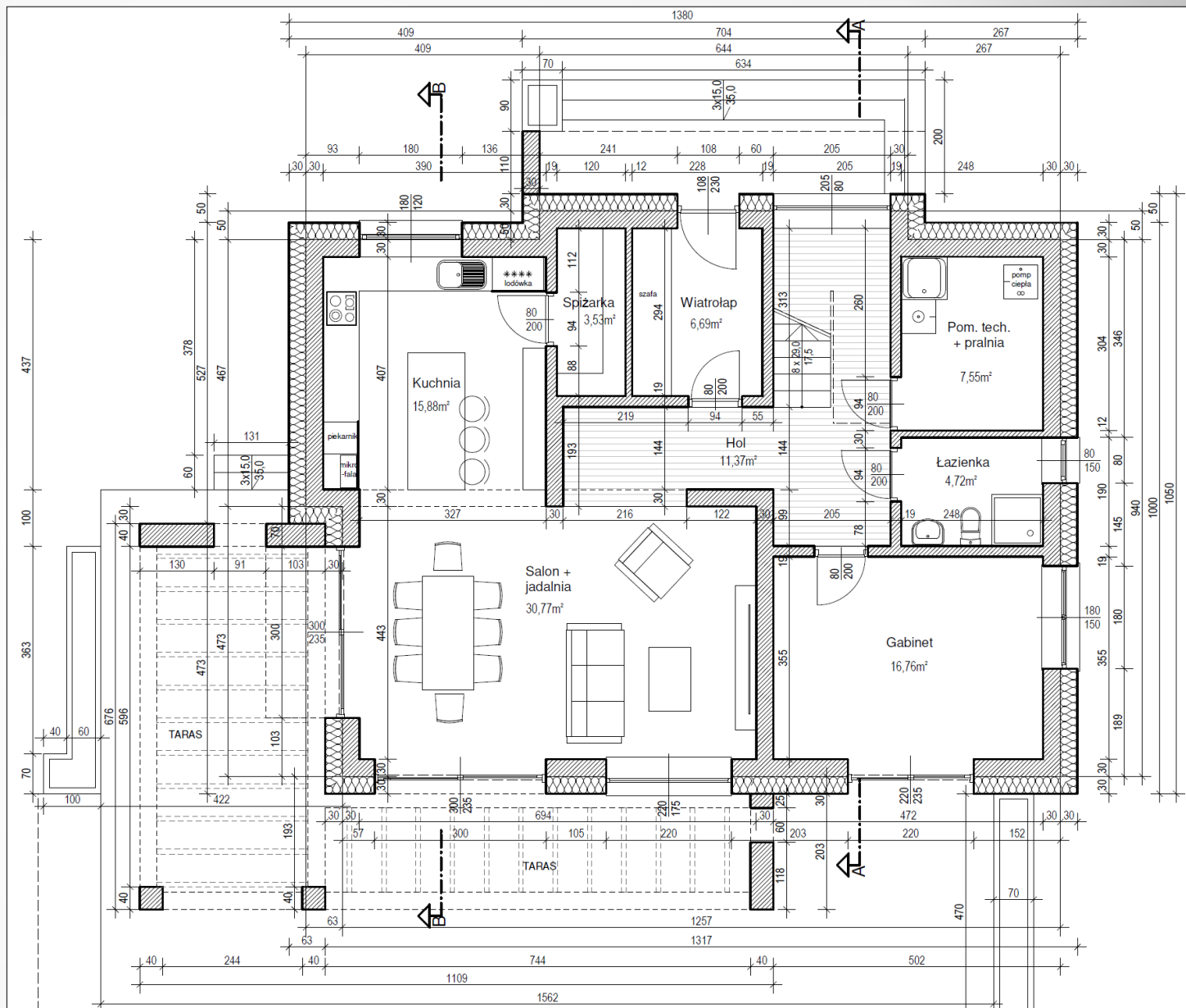

a) rzuty wszystkich charakterystycznych poziomów w zakresie niezbędnym do przedstawienia układu funkcjonalno-przestrzennego i rozwiązań architektoniczno-budowlanych,

Na rysunkach projektu architektoniczno-budowlanego nie ma znaczenia w jakim stopniu szczegółowości zostały ukazane rozwiązania techniczne ścian czy innych elementów. Istotą rysunków ukazujących rzuty charakterystycznych poziomów jest jedynie jednoznaczne przedstawienie układu funkcjonalno-przestrzennego budynku i jego rozwiązań architektoniczno-budowlanych

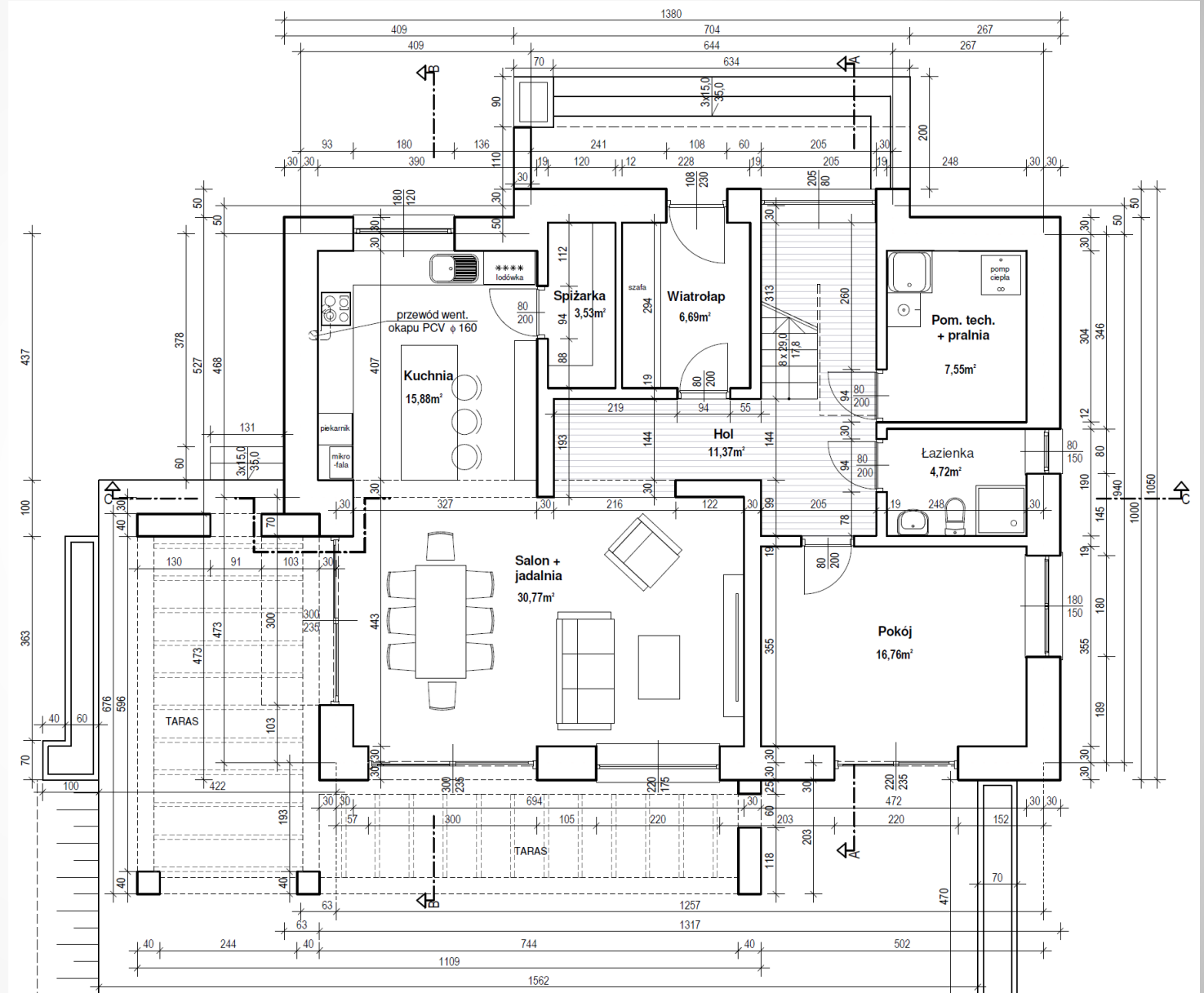

§ 21. **Część rysunkowa** projektu architektoniczno-budowlanego zawiera:

1) w przypadku zamierzenia budowlanego **obejmującego budynku:**

(...)

b) **charakterystyczne przekroje**, w zakresie niezbędnym do przedstawienia układu funkcjonalno-przestrzennego, z nawiązaniem do poziomu terenu, ukazujące powiązanie z podłożem oraz przyległymi obiektami,

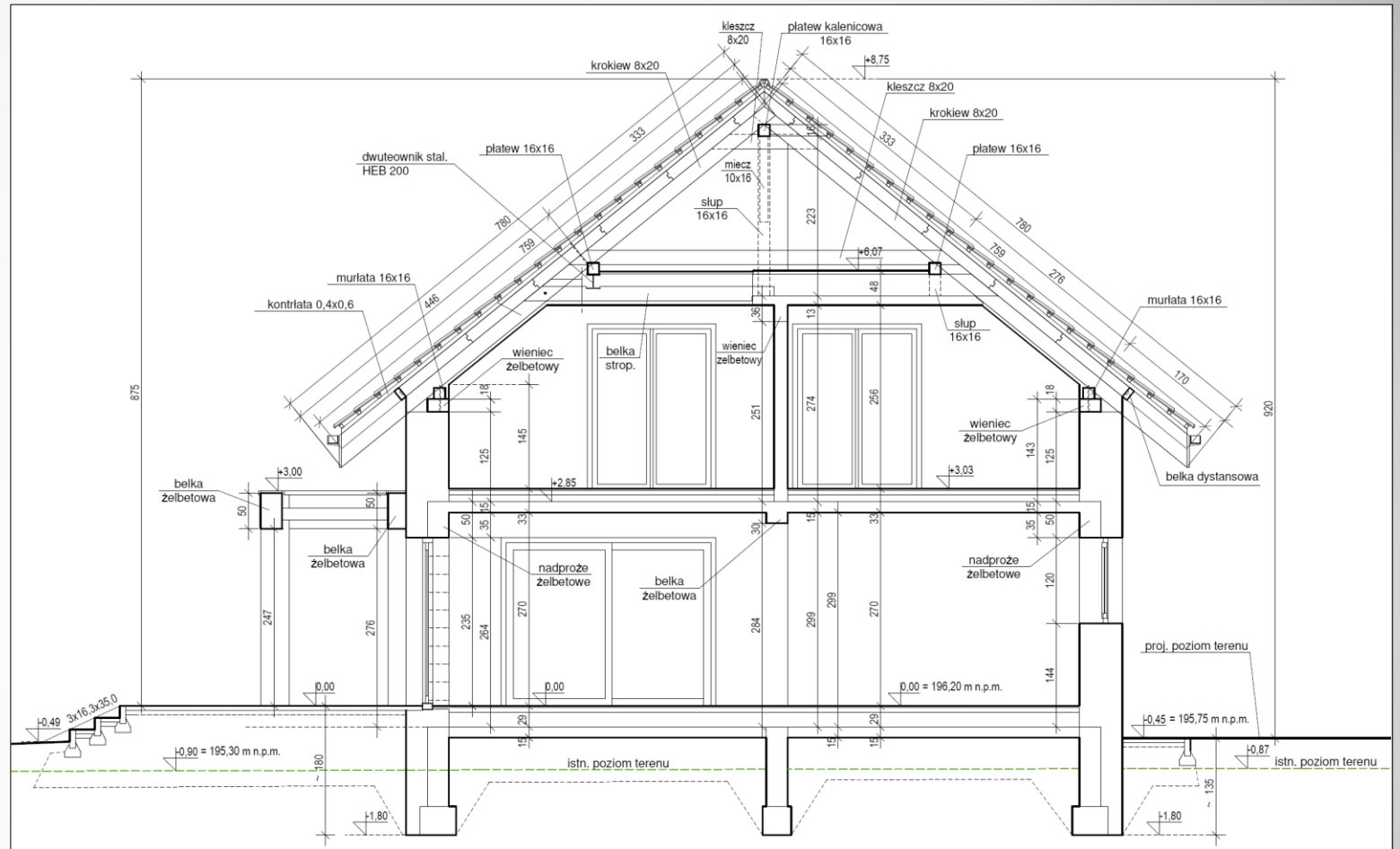

Niezbędnym zakresem rysunków **przekrojów** jest przedstawienie na nich układu **funkcjonalno-przestrzennego** obiektu co oznacza, że na etapie PAB nie jest konieczne przedstawienie szczegółowych rozwiązań konstrukcyjno-budowlanych. Takie rozwiązania zostaną pokazane na rysunkach w projekcie technicznym. W zależności od potrzeb na etapie zatwierdzania projektu istotne może być pokazanie, np. rodzaju oraz głębokości posadowienia przy budynku sąsiednim, ale nie jest konieczne podawanie dokładnych parametrów technicznych, takich jak np. wysokość i szerokość ław fundamentowych, które zostaną obliczone, zwymiarowane i szczegółowo przedstawione dopiero w projekcie technicznym.

§ 21. c.d.

c) widoki elewacji oraz dachu lub przekrycia w liczbie dostatecznej do wyjaśnienia formy architektonicznej obiektu budowlanego, w tym jego wyglądu zewnętrznego ze wszystkich widocznych stron, z naniesionym na rysunku określeniem graficznym lub opisowym charakterystycznych wyrobów wykończeniowych i kolorystyki;

Z uwagi na fakt, iż część rysunkowa PAB jest niezbędna organom administracji architektoniczno-budowlanej do wydawania decyzji pozwolenia na budowę, niedopuszczalne jest, aby część rysunkowa ww. projektu zawierała jedynie rysunki koncepcyjne.

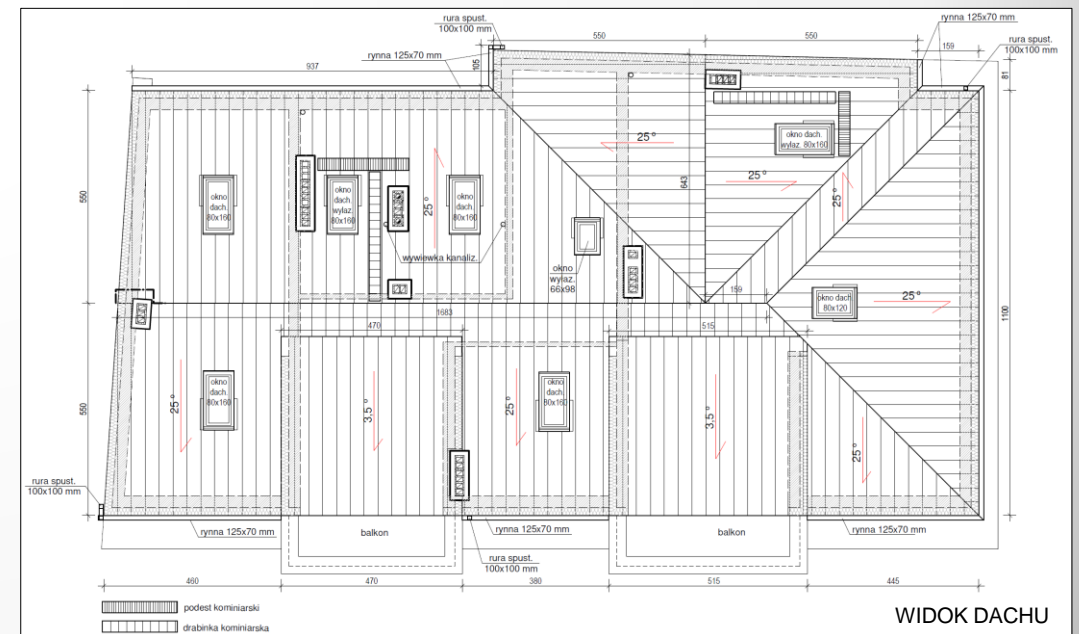
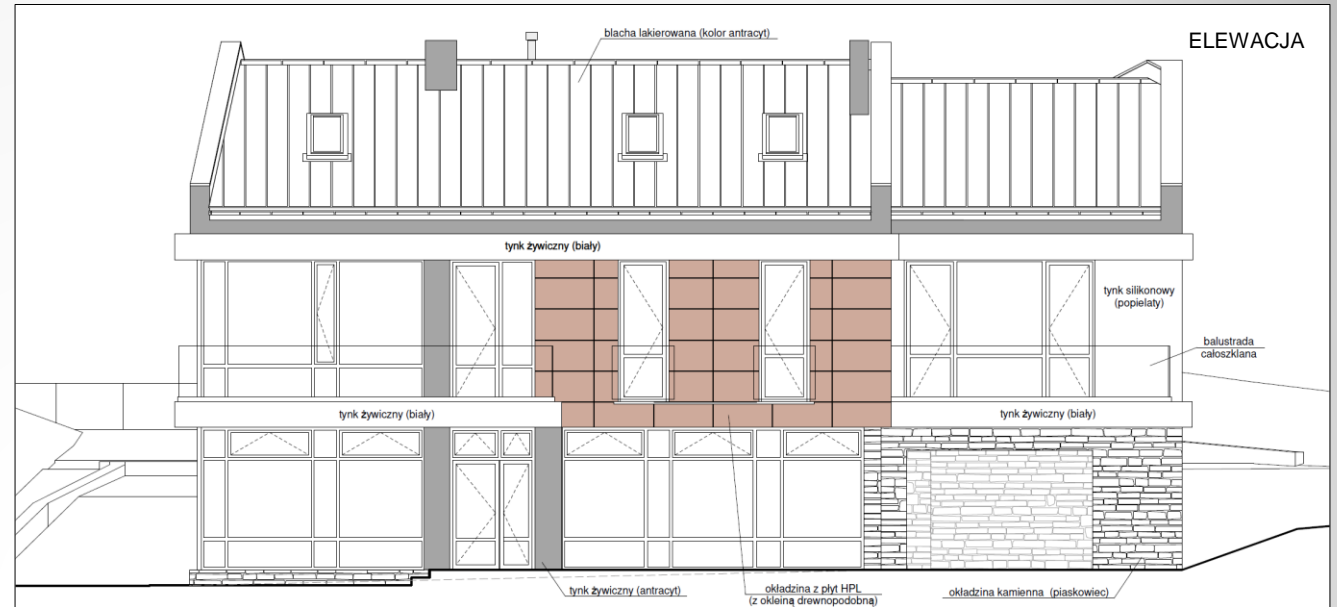

WIDOK DACHU



IZBA ARCHITEKTÓW
RZECZYPOSPOLITEJ POLSKIEJ

CZĘŚĆ 5

PROJEKT TECHNICZNY

Rozdział 4 Projekt techniczny

§ 22. Projekt techniczny sporządza się z uwzględnieniem § 3 ust. 1 i 2.

(czyli z dostosowaniem do stopnia skomplikowania robót budowlanych, specyfiki i charakteru obiektu budowlanego...)

SPIS TREŚCI

§ 23	CZĘŚĆ OPISOWA	numer strony
§ 23. pkt 1	rozwiązania konstrukcyjne obiektu budowlanego, zastosowane schematy konstrukcyjne (statyczne), założenia przyjęte do obliczeń konstrukcji, w tym dotyczące obciążeń, oraz podstawowe wyniki tych obliczeń	1
§ 23. pkt 2	geotechniczne warunki i sposób posadowienia obiektu budowlanego w formie dokumentacji badań podłoża gruntowego i projektu geotechnicznego oraz sposób zabezpieczenia przed wpływami eksploatacji górniczej	2
§ 23. pkt 3	(w zależności od potrzeb) - dokumentację geologiczno-inżynierską;	3
§ 23. pkt 4	rozwiązania konstrukcyjno-materiałowe wewnętrznych i zewnętrznych przegród budowlanych	4
§ 23. pkt 5	podstawowe parametry technologiczne oraz współzależności urządzeń i wyposażenia związanego z przeznaczeniem obiektu i jego rozwiązaniami budowlanymi (w przypadku zamierzenia budowlanego dotyczącego obiektu budowlanego usługowego lub produkcyjnego)	5
§ 23. pkt 7 i 8	rozwiązania niezbędnych elementów wyposażenia budowlano-instalacyjnego - instalacji i urządzeń budowlanych: wentylacji grawitacyjnej, wodociągowych i kanalizacyjnych, gazowych, ogrzewczych wraz ze sposobem powiązania tych instalacji i urządzeń budowlanych z sieciami zewnętrznymi, punktami pomiarowymi oraz założenia przyjęte do obliczeń instalacji z podstawowymi wynikami tych obliczeń, z doborem rodzaju, wielkości i podstawowych parametrów technicznych urządzeń	6
§ 23. pkt 7 i 8	rozwiązania niezbędnych elementów wyposażenia budowlano-instalacyjnego - instalacji i urządzeń budowlanych: elektroenergetycznych, piorunochronnych, ochrony przeciwpożarowej wraz ze sposobem powiązania tych instalacji i urządzeń budowlanych z sieciami zewnętrznymi, punktami pomiarowymi oraz założenia przyjęte do obliczeń instalacji z podstawowymi wynikami tych obliczeń, z doborem rodzaju, wielkości i podstawowych parametrów technicznych urządzeń	7
§ 23. pkt 9	rozwiązania i sposób funkcjonowania zasadniczych urządzeń instalacji technicznych, w tym przemysłowych i ich zespołów tworzących całość techniczno-użytkową, decydującą o podstawowym przeznaczeniu obiektu budowlanego, w tym charakterystyka i odnośne parametry instalacji i urządzeń technologicznych, mających wpływ na architekturę, konstrukcję, instalacje i urządzenia techniczne związane z tym obiektem;	8
§ 23. pkt 10	dane dotyczące warunków ochrony przeciwpożarowej	9
§ 23. pkt 11	charakterystyka energetyczna budynku	10
Dokumenty, o których mowa w art. 34 ust. 3d ustawy Prawo budowlane		
	kopie decyzji o nadaniu projektantowi i projektantowi sprawdzającemu uprawnień budowlanych oraz kopie zaświadczeń o wpisie na listy członków Izby samorządu zawodowego	11
	oświadczenie projektanta i projektanta sprawdzającego o sporządzeniu projektu zgodnie z obowiązującymi przepisami i zasadami wiedzy technicznej	12

SPIS TREŚCI c.d.

§ 24	CZĘŚĆ RYSUNKOWA	Numer rys.
	Architektura	
§ 24. pkt 1 i 2	przekrój - szczegóły	1a
§ 24. pkt 1 i 2	elewacja - szczegóły	2a
	Konstrukcja	
§ 24. pkt 1	rzut fundamentów	1
§ 24. pkt 1	rzut stropu nad piwnicami	2
§ 24. pkt 1	rzut stropu nad parterem	3
§ 24. pkt 1	rzut więźby dachowej	4
	Wewnętrzne instalacje sanitarne	
§ 24. pkt 4	instalacja wod.-kan. - rzut parteru	1s
§ 24. pkt 4	instalacja wod.-kan. – rzut piętra	2s
§ 24. pkt 4	instalacja wod.-kan. - rzut poddasza	3s
§ 24. pkt 4	Instalacja grzewcza ze źródłem ciepła - rzut parteru	4s
§ 24. pkt 4	Instalacja grzewcza ze źródłem ciepła - rzut piętra	5s
§ 24. pkt 4	Instalacja grzewcza ze źródłem ciepła - rzut poddasza	6s
§ 24. pkt 4	instalacja gazowa - rzut parteru	7s
§ 24. pkt 4	instalacja gazowa - rzut piętra	8s
§ 24. pkt 4	instalacja gazowa - rzut poddasza	9s
§ 24. pkt 4	wewnętrzna instalacja gazowa - aksonometria	10s
§ 24. pkt 4	instalacja gazowa – szczegół punktu pomiarowego	11s
	Wewnętrzna instalacja elektryczna	
§ 24. pkt 4	schemat ideowy zasilania	E 1
§ 24. pkt 4	schemat ideowy - tablica TH	E 2
§ 24. pkt 4	schemat ideowy - tablica TM1 i TM2	E 3
§ 24. pkt 4	plan instalacji elektrycznej – parter	E 4
§ 24. pkt 4	plan instalacji elektrycznej – piętro	E 5
§ 24. pkt 4	plan instalacji elektrycznej – poddasze	E 6
§ 24. pkt 4	plan instalacji odgromowej	E 7

Część opisowa projektu technicznego

§ 23. Część opisowa projektu technicznego obejmuje co najmniej:

1) rozwiązania konstrukcyjne obiektu budowlanego, zastosowane schematy konstrukcyjne (statyczne), założenia przyjęte do obliczeń konstrukcji, w tym dotyczące obciążeń, oraz podstawowe wyniki tych obliczeń, a dla konstrukcji nowych, niesprawdzonych w krajowej praktyce – wyniki ewentualnych badań doświadczalnych, rozwiązania konstrukcyjno-materiałowe podstawowych elementów konstrukcji obiektu, w zależności od potrzeb – informację o konieczności wykonania pomiarów geodezyjnych przemieszczeń i odkształceń, a w przypadku przebudowy, rozbudowy lub nadbudowy obiektu budowlanego dołącza się ekspertyzę techniczną obiektu;

ROZWIĄZANIA KONSTRUKCYJNE OBIEKTU BUDOWLANEGO, ZASTOSOWANE SCHEMATY KONSTRUKCYJNE (STATYCZNE), ZAŁOŻENIA PRZYJĘTE DO OBLICZEŃ KONSTRUKCJI, W TYM DOTYCZĄCE OBCIĄŻEŃ, ORAZ PODSTAWOWE WYNIKI TYCH OBLICZEŃ

UKŁAD KONSTRUKCYJNY OBIEKTU

Układ konstrukcyjny - mieszany. Stropy opierają się na belkach podłużnych i poprzecznych oraz ścianach podłużnych lub poprzecznych. Stosuje się płyty krzyżowo zbrojone oparte na całym obwodzie oraz płyty jednokierunkowo zbrojone.

ZAŁOŻENIA MATERIAŁOWE

Konstrukcje betonowe i żelbetowe:

Beton konstrukcyjny C16/20	$f_{ck} = 16$ MPa	C 20/25	$f_{ck} = 20$ MPa	C 25/30	$f_{ck} = 25$ MPa
Stal zbrojeniowa - zbrojenie główne				A-III	$f_{yd} = 350$ MPa
- zbrojenie rozdzielcze, strzemiona				A-0	$f_{yd} = 190$ MPa
<u>Konstrukcje i elementy stalowe:</u> stal konstrukcyjna				St3SX	$f_{yd} = 210$ MPa

Konstrukcje murowe:

Ściany zewnętrzne i przegrody wewnętrzne	- pustaki Porotherm	15 MPa
	- cegła modularna	15 MPa

OBCIĄŻENIA

Obciążenia stałe i technologiczne	PN-EN 1991-1-1
Obciążenie śniegiem, strefa 3	PN-EN 1991-1-3
Obciążenie wiatrem, strefa I	PN-EN 1991-1-4

1. WIĘŻBA DACHOWA

Konstrukcja więźby: płatwiowo-kleszczowa, rozstaw krokwi max 0,90 m
 Kąt nachylenia połaci dachowych $\alpha = 25^\circ$ $\cos \alpha = 0,906$

Obciążenia stałe					
warstwa	Grubość warstwy [m]	Ciężar objętościowy [kN/m ³]	Wartość charakterystyczna g_k, q_k [kN/m ²]	współczynnik γ_G	Wartość obliczeniowa [kN/m ²]
Konstrukcja drewniana z pokryciem			0,30	1,35	0,40
Ocieplenie z folią	0,30	0,60	0,18	1,35	0,24
Tynk gipsowo – kartonowy + stelaż	2x 0,012		0,24	1,35	0,32
razem			8,39	-	0,96

§ 23. Część opisowa projektu technicznego obejmuje co najmniej:

1) rozwiązania konstrukcyjne obiektu budowlanego, zastosowane schematy konstrukcyjne (statyczne), założenia przyjęte do obliczeń konstrukcji, w tym dotyczące obciążeń, oraz **podstawowe wyniki tych obliczeń**, a dla konstrukcji nowych, niesprawdzonych w krajowej praktyce – wyniki ewentualnych badań doświadczalnych, rozwiązania konstrukcyjno-materiałowe podstawowych elementów konstrukcji obiektu, w zależności od potrzeb – informację o konieczności wykonania pomiarów geodezyjnych przemieszczeń i odkształceń, a w przypadku przebudowy, rozbudowy lub nadbudowy obiektu budowlanego dołącza się ekspertyzę techniczną obiektu;

ROZWIĄZANIA KONSTRUKCYJNE OBIEKTU BUDOWLANEGO (c.d.) PODSTAWOWE WYNIKI OBLICZEŃ

2. STROP NAD PIĘTREM

Strop monolityczny płytowo-żebrowy, żebra o zróżnicowanych rozpiętościach, płyta żelbetowa wielopolowa grubości 15 cm, ciągła, oparta na ścianach i podporach żebrowych, utwierdzona na ścianach zewnętrznych w wieńcach żelbetowych. Pola płyty zbrojone krzyżowo i jednokierunkowo. Beton kl. C 20/25 (B 25), Stal - KL. AIII 34GS, otulina zbrojenia - 2 cm, otulina zbrojenia żeber 3 cm

Pola płyty stropowej:

Poz. 2.1. Pole 3,93 x 4,70 m h = 15 cm

Przekrój zbrojenia przęsłowego:

kierunek x - $A_s = 3,75 \text{ cm}^2$ - przyjęto zbrojenie dolne $\emptyset 10$ co 20 cm,

kierunek y - $A_s = 3,45 \text{ cm}^2$ - przyjęto zbrojenie dolne $\emptyset 10$ co 22 cm

Przekrój zbrojenia podporowego:

kierunek x - $A_s = 4,13 \text{ cm}^2$ - przyjęto zbrojenie górne $\emptyset 10$ co 18 cm,

kierunek y - $A_s = 3,45 \text{ cm}^2$ - przyjęto zbrojenie górne $\emptyset 10$ co 22 cm,

Poz. 2.2. Pole 3,70 x 4,70 m h = 15 cm

Przekrój zbrojenia przęsłowego:

kierunek x - $A_s = 3,75 \text{ cm}^2$ - przyjęto zbrojenie dolne $\emptyset 10$ co 20 cm,

kierunek y - $A_s = 3,45 \text{ cm}^2$ - przyjęto zbrojenie dolne $\emptyset 10$ co 22 cm

Przekrój zbrojenia podporowego:

kierunek x - $A_s = 4,50 \text{ cm}^2$ - przyjęto zbrojenie górne $\emptyset 10$ co 17 cm,

kierunek y - $A_s = 3,45 \text{ cm}^2$ - przyjęto zbrojenie górne $\emptyset 10$ co 22 cm,

Poz. 2.3 Pole rozpiętości 1,31 m h = 15 cm

Przekrój zbrojenia przęsłowego (jednokierunkowe):

kierunek x - $A_s = 3,75 \text{ cm}^2$ - przyjęto zbrojenie dolne $\emptyset 10$ co 18 cm

Przekrój zbrojenia podporowego:

kierunek x - przyjęto zbrojenie górne $\emptyset 10$ co 22 cm,

Zbrojenie rozdzielcze $\emptyset 8$ co 30 cm

.....

§ 23. Część opisowa projektu technicznego obejmuje co najmniej:

1) rozwiązania konstrukcyjne obiektu budowlanego, zastosowane schematy konstrukcyjne (statyczne), założenia przyjęte do obliczeń konstrukcji, w tym dotyczące obciążeń, oraz podstawowe wyniki tych obliczeń, a dla konstrukcji nowych, niesprawdzonych w krajowej praktyce – wyniki ewentualnych badań doświadczalnych, **rozwiązania konstrukcyjno-materiałowe podstawowych elementów konstrukcji obiektu**, w zależności od potrzeb – informację o konieczności wykonania pomiarów geodezyjnych przemieszczeń i odkształceń, a w przypadku przebudowy, rozbudowy lub nadbudowy obiektu budowlanego dołącza się ekspertyzę techniczną obiektu;

ROZWIĄZANIA KONSTRUKCYJNO-MATERIAŁOWE PODSTAWOWYCH ELEMENTÓW KONSTRUKCJI OBIEKTU FUNDAMENTY

Pod budynkiem zaprojektowano płytę fundamentową, żelbetową gr. ... cm. Płyta żelbetowa – monolityczna, zbrojona górami i dołem. Pod ścianami fundamentowymi - wieniec z ... prętów \emptyset ..., powiązanych strzemionami z prętów \emptyset ... co cm. W płycie zaprojektowano podłużną i poprzeczne belki, ukryte w grubości płyty, zbrojone czterema prętami \emptyset ... dołem i górami. Beton do płyty fund. kl. C....., wodoszczelny (stopień wodoszczelności W....)...

ŚCIANY

Ściany kondygnacji parteru, piętra i poddasza: murowane, ceramiczne, usztywnione słupami ściennymi żelbetowymi...

SŁUPY, FILARY

W ścianach ceramicznych w miejscach oparcia głównych belek żelbetowych – słupy żelbetowe o przekroju kwadratowym, z betonu kl. C..... zbrojone sześcioma prętami \emptyset mm, (po trzy pręty przy zew. i wew. ściankach słupa), strzemiona \emptyset co ... cm. Słupy wewnętrzne wolnostojące – żelbetowe o przekrojux.... cm - zbrojone prętami żebrowanymi ... szt. \emptyset Zbrojenie słupów zakotwione w ścianach fundamentowych, wieńcach, nadprożach i w belkach żelbetowych...

NADPROŻA

Nad otworami w ścianach nośnych - nadproża żelbetowe. Szczegóły zbrojenia nadproży wg rysunków wykonawczych. Nadproża w ścianach zewnętrznych dwuwarstwowych ocieplone od zewnątrz styropianem - analogicznie jak ściany...

WIEŃCE

Wieńce - żelbetowe, monolityczne, wylewane łącznie z płytami żelbetowymi, zbrojone prętami żebrowanymi \emptyset Na ścianach zewnętrznych wieńce osłonięte od zewnątrz styropianem...

STROPY, BELKI, PODCIĄGI

Stropy żelbetowe, monolityczne, płytowe z żebrami podłużnymi i poprzecznymi. Poszczególne pola płyt gr. cm. W niektórych polach strop. - pasma płyty dodatkowo zbrojone. Szczegóły zbrojenia płyt i żeber wg rys. wykonawczych...

SCHODY

Biegi schodowe i płyty spocznikowe – żelbetowe, płytowe, monolityczne o grubości cm. Poszczególne biegi schodów oparte na fundamencie belkach spocznikowych i ścianach. Spoczniki oparte na ścianach...

DACH

Dach wielospadowy konstrukcji drewnianej, więzary typu płatwiowo-kleszczowego. Płatwie oparte na belkach stalowych...

KOMINY

Piony kominowe – murowane z kształtek z betonów lekkich. Piony spalinowe do kotłów gazowych wg systemu „.....”. Piony kominowe w kondygnacji parteru, piętra i poddasza - otynkowane. W części wychodzącej ponad płaszczyznę dachu piony kominowe z kształtek, obłożone cegłą klinkierową...

.....

§ 23. Część opisowa projektu technicznego obejmuje co najmniej: (...)

2) w zależności od potrzeb – geotechniczne warunki i sposób posadowienia obiektu budowlanego, w formie dokumentacji badań podłoża gruntowego i projektu geotechnicznego, oraz sposób zabezpieczenia przed wpływami eksploatacji górniczej;

3) w zależności od potrzeb – dokumentację geologiczno-inżynierską;

Do proj. technicznego nie dołącza się opinii geotechnicznej (opinia geotechniczna jest dołączana do PAB)

II. DOKUMENTACJA BADAŃ PODŁOŻA GRUNTOWEGO

2.1 Metodyka badań gruntów

Badania polowe wykonano zgodnie z normą PN-EN 1997-1. Zadanie rozwiązano wykonując następujące prace:

- przeprowadzono wizję lokalną terenu badań;
- wytyczono punkty założonych odwiertów, tyczenie wykonano wg. metody domiarów prostokątnych;
- odwiercono 4 otwory badawcze o łącznej długości 21,7 mb;

III. PROJEKT GEOTECHNICZNY

3.1 Prognoza zmian właściwości podłoża gruntowego w czasie

Grunty zalegające w podłożu budowlanym należą do gruntów rodzimych spoistych. Jeżeli grunty te nie będą dodatkowo nawadniane, to nie przewiduje się zmian właściwości gruntów w czasie.

3.2 Określenie obliczeniowych parametrów geotechnicznych

Wartości charakterystycznych parametrów geotechnicznych (X_k) udokumentowanych warstw zestawiono w załączniku nr 4.

Wartości obliczeniowe parametrów geotechnicznych (X_d) wyprowadzono z wartości charakterystycznych za pomocą wzoru:

$$X_d = X_k / \gamma_m$$

- gdzie γ_m jest częściowym współczynnikiem do parametru geotechnicznego.

Podane parametry geotechniczne należy skorelować zgodnie z **Załącznikiem A** do normy EN 1997-1.

§ 23. Część opisowa projektu technicznego obejmuje co najmniej:

4) **rozwiązania konstrukcyjno-materiałowe wewnętrznych i zewnętrznych przegród budowlanych;**

ROZWIĄZANIA KONSTRUKCYJNO-MATERIAŁOWE WEWNĘTRZNYCH I ZEWNĘTRZNYCH PRZEGRÓD

ŚCIANY FUNDAMENTOWE

Ściany i słupy fundamentowe – żelbetowe. gr.cm z betonu kl. C..... W ścianach zewnętrznych beton wodoszczelny (stopień wodoszczelności W....). W ścianach zaleca się górne zbrojenie wieńcowe (w odległości 5 cm od wierzchu ścian fund.). Ściany fundamentowe obłożone od zewnątrz warstwą polistyrenu ekstrudowanego gr. ... cm lub styropianem odpornym na działanie wody i gruntu. Styropian zabezpieczony od strony gruntu folią wytłaczaną - kubelkową i obsypany drobnym żwirem...

ŚCIANY KONDYGNACJI NADZIEMNYCH

Ściany kondygnacji parteru, piętra i poddasza: ściany nośne z pustaków „.....” gr. cm, kl. MPa usztywnione słupami ściennymi żelbetowymi o przekroju x cm. Słupy połączone z wieńcami ściennymi. Ściany zewnętrzne warstwowe; od wewnątrz warstwa nośna z pustaków „.....” gr. cm, od zewnątrz warstwa termoizolacyjna ze styropianu EPS gr. cm ($\lambda \leq 0,035$). Warstwa termoizolacyjna mocowana do pustaków - klejem i przytwierdzana kołkami rozporowymi z kołnierzem. Styropian pokrywany zaprawą klejącą z zatopioną siatką z włókien szklanych. Ściany wewnętrzne nośne z pustaków „.....” gr. ... cm. Ścianki działowe z cegły gr. cm...

STROPY

Stropy warstwowe. Część nośna stropów pokryta warstwami izolacji termicznej (wygłuszającej) oraz wylewkami cementowymi, zbrojonymi siatkami stalowymi zgrzewanymi z prętów \emptyset ... mm o oczkach ... x ... cm. Warstwy poszczególnych przegród oznaczono na rys. przekrojów...

DACH

Dach w większości pełni rolę stropodachu wentylowanego nad pomieszczeniami użytkowymi. Murłaty przytwierdzone do wieńców na ścianach śrubami kotwiącymi w rozstawie m. Płatwie oparte na belkach stalowych z dwuteowników Oparcie belki stalowej na ścianach poprzez "poduszki" żelbetowe. Całość drewnianej więźby dachowej impregnowana środkami ochronnymi (przeciw owadom, grzybom i przeciw-ogniowymi). Krycie dachu blachą płaską (stalową, ocynkowaną, lakierowaną lub powlekaną), na rąbek stojący. Rynny i rury spustowe z blachy powlekannej lub z PCV...

OKNA I DRZWI

Przeszklenia zewnętrzne frontowe i drzwi wejściowe do budynku - z profili aluminiowych ciepłych (z wkładką termiczną) wypełnione zestawami szklanymi dwukomorowymi z szybą bezpieczną, niskoemisyjną (aluminiowy system fasadowy). Szklenie ze szkła bezpiecznego o podwyższonej wytrzymałości. Drzwi wewnętrzne: płytowe, drewniane, wypełnienie - płytą wiórową otworowaną...

IZOLACJE PRZECIWWILGOCIOWE I PRZECIWWODNE

Izolacje poziome na betonie podłogowym z 2 warstw papy termozgrzewalnej podkładowej. Poziome powierzchnie betonu przed położeniem papy zagruntować środkiem bez dodatków organicznych np.

TYNKI I ELEMENTY WYKOŃCZENIA PRZEGRÓD (WNĘTRZ)...

ELEWACJE - MATERIAŁ I KOLORYSTYKA.....

§ 23. Część opisowa projektu technicznego obejmuje co najmniej:

5) podstawowe parametry technologiczne oraz współzależności urządzeń i wyposażenia związanego z przeznaczeniem obiektu i jego rozwiązaniami budowlanymi – w przypadku zamierzenia budowlanego dotyczącego obiektu budowlanego usługowego lub produkcyjnego;

Dla budynków usługowych i produkcyjnych podaje się informacje dotyczące technologii występującej w obiekcie, a także w jaki sposób urządzenia i wyposażenie budynku związane z jego przeznaczeniem, wpłynęły na przyjęte rozwiązania projektowe (budowlane).

PODSTAWOWE PARAMETRY TECHNOLOGICZNE ORAZ WSPÓLZALEŻNOŚCI URZĄDZEŃ I WYPOSAŻENIA ZWIĄZANEGO Z PRZEZNACZENIEM OBIEKTU I JEGO ROZWIĄZANAMI BUDOWLANYMI

W budynku zaprojektowano lokal użytkowy, dla którego przewiduje się funkcję biurową.

Nie przewiduje się dodatkowego ponadstandardowego wyposażenia obiektu w urządzenia służące funkcji usługowej.

W obiekcie przewiduje się zatrudnienie ok. 5 osób. Zaplecze socjalne przewidziane jest w formie pomieszczeń do przechowywania odzieży i spożywania posiłków własnych pracowników, oraz pomieszczeń sanitarno-higienicznych.

W pomieszczeniach socjalnych przewidziano miejsce na szafki na odzież, zlewozmywak oraz miejsce do podgrzewania posiłków.

Drzwi w ustępach powinny mieć drzwi zamykające się samoczynnie.

W pomieszczeniach handlowych, magazynowych socjalnych i sanitarnych zaprojektowano wentylację grawitacyjną zapewniającą odpowiednią wymianę powietrza. Nawiewy do kabin wc poprzez otwory w drzwiach lub podcięcia drzwi.

Pomieszczenia pracy i ich wyposażenie zapewniają pracownikom bezpieczne i higieniczne warunki pracy. W pomieszczeniach pracy zapewnione jest naturalne i sztuczne oświetlenie, odpowiednia temperatura i wymiana powietrza.

Pomieszczenia usługowe posiadają wysokości m na parterze.

Urządzenia i wyposażenie obiektu związane z jego funkcją nie oddziałują na rozwiązania budowlane zastosowane w budynku.

§ 23. c.d.

6) rozwiązania budowlane i techniczno-instalacyjne, nawiązujące do warunków terenu, występujące wzdłuż trasy obiektu budowlanego, oraz rozwiązania techniczno-budowlane w miejscach charakterystycznych lub o szczególnym znaczeniu dla funkcjonowania obiektu albo istotne ze względów bezpieczeństwa, z uwzględnieniem wymaganych stref ochronnych – w przypadku zamierzenia budowlanego dotyczącego **obektu budowlanego liniowego**;

§ 23. c.d.

(...)

7) rozwiązania niezbędnych elementów wyposażenia budowlano-instalacyjnego,

w szczególności instalacji i urządzeń budowlanych:

- a) ogrzewczych,
- b) chłodniczych,
- c) klimatyzacji

– wyposażonych w urządzenia, które automatycznie regulują temperaturę oddzielnie w poszczególnych pomieszczeniach lub w wyznaczonej strefie ogrzewanej, w tym urządzenia z indywidualnym sterowaniem pomieszczeniowym (w szczególności termostatyczny zawór grzejnikowy, termostat pokojowy, termostat klimakonwektora wentylatorowego, pojedynczy termostat) lub komunikacją z systemem nadrzędnym oraz z funkcją sterowania zależną od zapotrzebowania,

- d) wentylacji grawitacyjnej, grawitacyjnej wspomaganej i mechanicznej,
- e) wodociągowych i kanalizacyjnych,
- f) gazowych,
- g) elektroenergetycznych,
- h) telekomunikacyjnych,
- i) piorunochronnych,
- j) ochrony przeciwpożarowej;

INSTALACJA OGRZEWcza (CENTRALNEGO OGRZEWANIA)

Dla budynku zaprojektowano instalację centralnego ogrzewania w oparciu o ogrzewanie grzejnikowe, podłogowe i nagrzewnicami wodnymi. Źródłem ciepła dla lokalu użytkowego i części mieszkalnej będą dwufunkcyjne, gazowe kotły kondensacyjne. Instalacja ogrzewania grzejnikowego w lokalu użytkowym oraz części mieszkalnej prowadzona będzie w układzie rozdzielaczowym. Stosować rozdzielacze grzejnikowe z wkładkami odcinającymi i zaworem odpowietrzającym. Jako powierzchnie grzewcze zastosowano grzejniki płytowe z wbudowanymi zaworami termostatycznymi (podejście od spodu grzejnika).....

INSTALACJA WENTYLACJI GRAWITACYJNEJ

W budynku zaprojektowano instalację wentylacji grawitacyjnej.

Piony kominowe wentylacyjne - z pustaków wentylacyjnych „.....”. Ilość kanałów z poszczególnych pomieszczeń dopasowano do funkcji pomieszczeń, średniej ilości osób w nich przebywających, ilości powietrza koniecznego do wymiany i wysokości kanałów wentylacyjnych...

INSTALACJA WODY ZIMNEJ W BUDYNKU

Instalacja wodociągowa wody zimnej wewnątrz budynku oraz podejścia do przyborów wykonana zostanie z rur typu PE-RT z wkładką aluminiową, łączonych za pomocą kształtek zaciskowych. Główne przewody instalacji zaprojektowano w warstwie ocieplenia posadzki...

INSTALACJA WODY CIEPŁEJ

Źródłem ciepłej wody użytkowej będą projektowane dla każdej części osobno kotły gazowe dwufunkcyjne wraz z zasobnikiemI - piętro i -poddasze...

INSTALACJA KANALIZACYJNA

Instalacja kanalizacji sanitarnej będzie odbierać ścieki z następujących przyborów:

Wewnętrzną instalację kanalizacji sanitarnej w budynku zaprojektowano z rur PVC łączonych na wcisk poprzez połączenia kielichowe....

.....

§ 23. c.d.

8) sposób powiązania instalacji i urządzeń budowlanych obiektu budowlanego, o których mowa w pkt 7, z sieciami zewnętrznymi wraz z punktami pomiarowymi, założeniami przyjętymi do obliczeń instalacji oraz podstawowe wyniki tych obliczeń, z doborem rodzaju i wielkości urządzeń, przy czym należy przedstawić:

a) dla instalacji ogrzewczych, wentylacyjnych, klimatyzacyjnych lub chłodniczych – założone parametry klimatu wewnętrznego na podstawie przepisów techniczno-budowlanych oraz przepisów dotyczących racjonalizacji użytkowania energii,

b) dobór i zwymiarowanie parametrów technicznych podstawowych urządzeń ogrzewczych, wentylacyjnych, klimatyzacyjnych i chłodniczych oraz określenie wartości mocy cieplnej i chłodniczej oraz mocy elektrycznej związanej z tymi urządzeniami;

INSTALACJA WODY ZIMNEJ W BUDYNKU

Źródłem wody dla budynku będzie przyłącze wodociągowe z głównym zestawem wodomierzowym, zlokalizowanym w projektowanej studni wodomierzowej, zasilany z sieci miejskiej. Wymiarowania przewodu wodociągowego dokonano metodą przepływu obliczeniowego wg PN-92/B1706. Suma normatywnych wypływów z urządzeń i przyborów sanitarnych wody zimnej i ciepłej dla całego budynku wynosi: $\Sigma q_n = \dots$ [l/s]...

INSTALACJA KANALIZACYJNA

Odprowadzenie ścieków z budynku realizowane będzie poprzez projektowany przyłącz kanalizacji sanitarnej – wg odrębnego opracowania i postępowania administracyjnego.

Przepływ obliczeniowy kanalizacji sanitarnej dla całego budynku obliczono wg PN-EN 12056-2:2002. $\Sigma DU = \dots$ [l/s] Natężenie przepływu ścieków $Q = K\sqrt{\Sigma DU}$ [dm³/s] $Q = 0,5\sqrt{\dots} = \dots$ [dm³/s].

INSTALACJA GAZOWA

Projektowana wewnętrzna instalacja gazowa zasilana będzie z proj. przyłącza gazowego niskiego ciśnienia (wg odrębnego opracowania i postępowania administracyjnego). Główny punkt pomiarowy zlokalizowany będzie na elewacji budynku i składał się będzie z trzech gazomierzy G4 oraz trzech zaworów odcinających, umieszczonych w skrzynce gazowej zlokalizowanej na elewacji budynku.

Łączne zużycie na gaz wynosi: $V_g = \dots$ m³/h

Łączne zużycie gazu przy uwzględnieniu współ. jednoczesności poboru $\phi = 0,7$: $V_g = \dots$ m³/h

INSTALACJA ELEKTROENERGETYCZNA

.....

§ 23. c.d.

9) rozwiązania i sposób funkcjonowania zasadniczych urządzeń instalacji technicznych,

w tym przemysłowych i ich zespołów tworzących całość techniczno-użytkową, decydującą o podstawowym przeznaczeniu obiektu budowlanego, w tym charakterystykę i odnośne parametry instalacji i urządzeń technologicznych, mających wpływ na architekturę, konstrukcję, instalacje i urządzenia techniczne związane z tym obiektem;

ROZWIĄZANIA I SPOSÓB FUNKCJONOWANIA ZASADNICZYCH URZĄDZEŃ INSTALACJI TECHNICZNYCH, W TYM PRZEMYSŁOWYCH I ICH ZESPOŁÓW TWORZĄCYCH CAŁOŚĆ TECHNICZNO-UŻYTKOWĄ, DECYDUJĄCĄ O PODSTAWOWYM PRZEZNACZENIU OBIEKTU BUDOWLANEGO, W TYM CHARAKTERYSTYKĘ I ODNOŚNE PARAMETRY INSTALACJI I URZĄDZEŃ TECHNOLOGICZNYCH, MAJĄCYCH WPŁYW NA ARCHITEKTURĘ, KONSTRUKCJĘ, INSTALACJE I URZĄDZENIA TECHNICZNE ZWIĄZANE Z TYM OBIEKTEM

np.: W budynku nie występują urządzenia instalacji technicznych decydujące o podstawowym przeznaczeniu obiektu budowlanego, mające wpływ na architekturę, konstrukcję, instalacje i urządzenia techniczne związane z tym obiektem.

W zależności od potrzeb i zastosowanych w obiekcie rozwiązań instalacji technicznych, należy określić rodzaj, charakterystykę i parametry urządzeń tych instalacji technicznych, które mają wpływ na jego architekturę, konstrukcję i inne instalacje

§ 23. c.d.

10) dane dotyczące warunków ochrony przeciwpożarowej, stosownie do zakresu projektu;

Mając na uwadze fakt, iż w poprzednich częściach projektu budowlanego, tj. w PZT oraz w PAB, wskazywano już dane dotyczące warunków ochrony przeciwpożarowej (w zakresie właściwym i możliwym do wskazania dla tych projektów), w projekcie technicznym podaje się pozostałe dane, które powinny być „uzupełnieniem”, poszerzeniem danych z poprzednich części, tak aby cały projekt budowlany spełniał wymogi przepisów ochrony p.poż. W przypadku projektów obiektów wymagających uzgodnienia pod względem zgodności z wymaganiami ochrony przeciwpożarowej, zakres danych dotyczących warunków ochrony przeciwpożarowej jakie są konieczne do przedstawienia w części opisowej PT określa Rozporządzenie Ministra Spraw Wewnętrznych i Administracji dot. uzgadniania projektów pod względem zgodności z wymaganiami ochrony przeciwpożarowej.

- a) informacje o powierzchni wewnętrznej, wysokości i liczbie kondygnacji,
- b) charakterystykę zagrożenia pożarowego, w tym informacje o parametrach pożarowych materiałów niebezpiecznych pożarowo oraz zagrożeniach wynikających z procesów technologicznych, a także w zależności od potrzeb – charakterystykę pożarów przyjętych do celów projektowych,
- c) informacje o klasyfikacji pożarowej z uwagi na przeznaczenie i sposób użytkowania,
- d) informacje o kategorii zagrożenia ludzi oraz przewidywanej liczbie osób na każdej kondygnacji, a także w pomieszczeniach, których drzwi ewakuacyjne powinny otwierać się na zewnątrz pomieszczeń,
- e) informacje o podziale na strefy pożarowe oraz strefy dymowe wraz z określeniem sposobu jego wykonania,
- f) maksymalną gęstość obciążenia ogniowego poszczególnych stref pożarowych PM wraz z warunkami przyjętymi do jej określenia,
- g) informacje o klasie odporności pożarowej, odporności ogniowej i stopniu rozprzestrzeniania ognia przez elementy budowlane oraz o klasie reakcji na ogień elementów wykończenia wewnątrz i wyposażenia stałego pomieszczeń i dróg ewakuacyjnych,
- h) informacje o zagrożeniu wybuchem, w tym informacje o pomieszczeniach zagrożonych wybuchem i strefach zagrożenia wybuchem, oraz rozwiązaniach techniczno-budowlanych, instalacyjnych i urządzeniach zabezpieczających przed powstaniem wybuchu, jak również ograniczających jego skutki,
- i) informacje o warunkach i strategii ewakuacji ludzi lub ich uratowania w inny sposób, uwzględniające liczbę i stan sprawności osób przebywających w obiekcie, wraz z danymi o przewidywanych środkach do ewakuacji osób o ograniczonej zdolności poruszania się,
- j) informacje o urządzeniach przeciwpożarowych oraz o innych instalacjach i urządzeniach służących bezpieczeństwu pożarowemu, wraz z charakterystyką tych urządzeń i instalacji,
- k) informacje o sposobie zabezpieczenia przeciwpożarowego instalacji użytkowych, w tym wentylacyjnej, ogrzewczej, gazowej, elektrycznej, teletechnicznej i piorunochronnej, oraz instalacji i urządzeń technologicznych,
- l) informacje o przyjętych scenariuszach pożarowych,
- m) informacje o wyposażeniu w gaśnice i inny sprzęt gaśniczy,
- n) informacje o przygotowaniu obiektu budowlanego do prowadzenia działań ratowniczych, w tym informacje o punktach poboru wody do celów przeciwpożarowych, nasadach umożliwiających zasilanie urządzeń gaśniczych i innych rozwiązaniach służących tym działaniom, dźwigach dla ekip ratowniczych oraz prowadzących do nich dojściach.

§ 23. c.d.

11) **charakterystykę energetyczną budynku**, opracowaną zgodnie z przepisami wydanymi na podstawie art. 15 ustawy z dnia 29 sierpnia 2014 r. o charakterystyce energetycznej budynków (Dz.U. z 2021 r. poz. 497), określającą w zależności od potrzeb:

- a) bilans mocy urządzeń elektrycznych oraz urządzeń zużywających inne rodzaje energii, stanowiących stałe wyposażenie budowlano-instalacyjne tego budynku, z wydzieleniem mocy urządzeń służących do celów technologicznych związanych z jego przeznaczeniem,
- b) w przypadku budynku wyposażonego w instalacje ogrzewcze, wentylacyjne, klimatyzacyjne lub chłodnicze – właściwości cieplne przegród zewnętrznych, w tym ścian pełnych oraz drzwi, wrót, a także przegród przezroczystych i innych,
- c) parametry sprawności energetycznej instalacji ogrzewczych, wentylacyjnych, klimatyzacyjnych lub chłodniczych oraz innych urządzeń mających wpływ na gospodarkę energetyczną budynku,
- d) dane wykazujące, że przyjęte w projekcie technicznym rozwiązania budowlane i instalacyjne spełniają wymagania dotyczące oszczędności energii zawarte w przepisach techniczno-budowlanych.

CHARAKTERYSTYKA ENERGETYCZNA BUDYNKU

OCENA CHARAKTERYSTYKI ENERGETYCZNEJ BUDYNKU

WSKAŹNIK CHARAKTERYSTYKI ENERGETYCZNEJ	OCENIANY BUDYNEK			WYMAGANIA DLA NOWEGO BUDYNKU WG. PRZEPISÓW TECHNICZNO-BUDOWLANYCH		
WSKAŹNIK ROCZNEGO ZAPOTRZEBOWANIA NA ENERGIĘ UŻYTKOWĄ	EU	=	18,3 kWh/(m ² ·rok)			
WSKAŹNIK ROCZNEGO ZAPOTRZEBOWANIA NA ENERGIĘ KOŃCOWĄ	EK	=	39,9 kWh/(m ² ·rok)			
WSKAŹNIK ROCZNEGO ZAPOTRZEB. NA NIEODNAWIALNĄ ENERGIĘ PIERWOTNĄ	EP	=	69,8 kWh/(m ² ·rok)	EP	=	70,0 kWh/(m ² ·rok)
JEDNOSTKOWA WIELKOŚĆ EMISJI CO ₂	ECO ₂	=	0,020 t CO ₂ /(m ² ·rok)			
UDZIAŁ ODNAWIALNYCH ŹRÓDEŁ ENERGII W ROCZNYM ZAPOTRZEBOWANIU NA ENERGIĘ KOŃCOWĄ	UOZE	=	0,0 %			

WSKAŹNIK ROCZNEGO ZAPOTRZEBOWANIA NA NIEODNAWIALNĄ ENERGIĘ PIERWOTNĄ EP [kWh/(m²·rok)]

WSKAŹNIK ROCZNEGO ZAPOTRZEBOWANIA NA NIEODNAWIALNĄ ENERGIĘ PIERWOTNĄ EP [kWh/(m²·rok)]

RODZAJ NOŚNIKA ENERGII LUB ENERGII	OGRZEWANIE I WENTYLACJA	CIEPŁA WODA UŻYTKOWA	CHŁODZENIE	OŚWIETLENIE WBUDOWANE	SUMA
PALIWA - Gaz ziemny	7,0	22,0	0,0	0,0	29,0
SIEĆ ELEKTROENERGETYCZNA SYSTEMOWA - Energia elektryczna	5,2	3,3	0,0	32,4	40,9
SUMA [kWh/(m ² ·rok)]	12,2	25,2	0,0	32,4	69,8
UDZIAŁ [%]	17,4	36,1	0,0	46,5	100,0
WSKAŹNIK ROCZNEGO ZAPOTRZEBOWANIA NA NIEODNAWIALNĄ ENERGIĘ PIERWOTNĄ EP:				69,8	kWh/(m ² ·rok)

Dokumenty, o których mowa w art. 34 ust. 3d ustawy Prawo budowlane

Do projektu architektoniczno-budowlanego należy dołączyć Dokumenty, o których mowa w art. 34 ust. 3d pkt 1, 2, 3 ustawy Prawo budowlane:

1) kopię decyzji o nadaniu projektantowi lub projektantowi sprawdzającemu, jeżeli jest wymagany, uprawnień budowlanych w odpowiedniej specjalności potwierdzoną za zgodność z oryginałem przez sporządzającego projekt

2) kopie zaświadczeń o wpisie na liście członków Izby samorządu zawodowego

3) oświadczenie projektanta i projektanta sprawdzającego o sporządzeniu projektu zgodnie z obowiązującymi przepisami i zasadami wiedzy technicznej

OŚWIADCZENIE

projektanta i projektanta sprawdzającego o sporządzeniu projektu zgodnie z obowiązującymi przepisami i zasadami wiedzy technicznej

Oświadczam, że **projekt techniczny: BUDYNKU**

Lokalizacja: Miejscowość ul.,

Identyfikatory działek ewidencyjnych, na których obiekt budowlany jest usytuowany

został wykonany zgodnie z obowiązującymi przepisami oraz zasadami wiedzy technicznej

Zakres opracowania	Funkcja	imię i nazwisko, specjalność i numer uprawnień budowlanych	Data opracowania	Podpis
ARCHITEKTURA	Projektant	mgr inż. arch. GRZEGORZ JACHYM	Lipiec 2021	
	Spec. uprawnień:	architektoniczna, do projektowania bez ograniczeń		
	Nr upr.:	MPOIA/1000/2000		
ARCHITEKTURA	Projektant	mgr inż. arch. ADAM NOWAK	Lipiec 2021	
	Spec. uprawnień:	architektoniczna, do projektowania bez ograniczeń		
	Nr upr.:	MPOIA/1001/2001		
KONSTRUKCJA	Projektant	mgr inż.	Lipiec 2021	
	Spec. uprawnień:	do proj. w specjalności konstrukcyjno-inżynierskiej bez ograniczeń		
	Nr upr.:		
KONSTRUKCJA	Projektant sprawdzający	mgr inż.	Lipiec 2021	
	Spec. uprawnień:	do proj. w specjalności konstrukcyjno-inżynierskiej bez ograniczeń		
	Nr upr.:		
INSTALACJE SANITARNE	Projektant	mgr inż.	Lipiec 2021	
	Spec. uprawnień:	instalacyjna w zakresie instal. i urządzeń ciepłych, gazowych, wentyl., wodociąg. i kanaliz.		
	Nr upr.:		
INSTALACJE SANITARNE	Projektant sprawdzający	mgr inż.	Lipiec 2021	
	Spec. uprawnień:	instalacyjna w zakresie instalacji i urządzeń ciepłych, gazowych, wentyl., wodociągowych i kanalizacji - do proj. bez ograniczeń		
	Nr upr.:		
INSTALACJA ELEKTRYCZNA, TELEKOMUNIKACYJNA	Projektant:	mgr inż. elektryk	Lipiec 2021	
	Spec. uprawnień:	w zakresie instalacji i urządzeń elektr.		
	Nr upr.:		
INSTALACJA ELEKTRYCZNA, TELEKOMUNIKACYJNA	Projektant sprawdzający	mgr inż. elektryk.....	Lipiec 2021	
	Spec. uprawnień:	w zakresie instalacji i urządzeń elektr. - do proj. bez ograniczeń		
	Nr upr.:		

Część rysunkowa projektu technicznego

§ 24. Część rysunkowa projektu technicznego zawiera co najmniej:

1) **rzuty** wszystkich charakterystycznych poziomów obiektu budowlanego, w tym widok dachu lub przekrycia oraz **przekroje** i **elewacje**, a dla obiektu liniowego – przekroje poprzeczne i podłużne (profile), przeprowadzone w charakterystycznych miejscach obiektu budowlanego, **niezawarte w części rysunkowej projektu zagospodarowania działki lub terenu lub projektu architektoniczno-budowlanego konieczne do przedstawienia:**

a) **rozwiązań budowlano-konstrukcyjnych** oraz **rozwiązań materiałowych** obiektu budowlanego i jego powiązania z podłożem oraz przyległymi obiektami budowlanymi, (...)

– z nawiązaniem do poziomu terenu, przestrzeni wewnętrznych obiektu budowlanego, w szczególności pomieszczeń, rodzaju konstrukcji, przekrojów jego elementów, a także instalacji oraz gabarytów (obrysu) urządzeń technologicznych, o których mowa w lit. b;

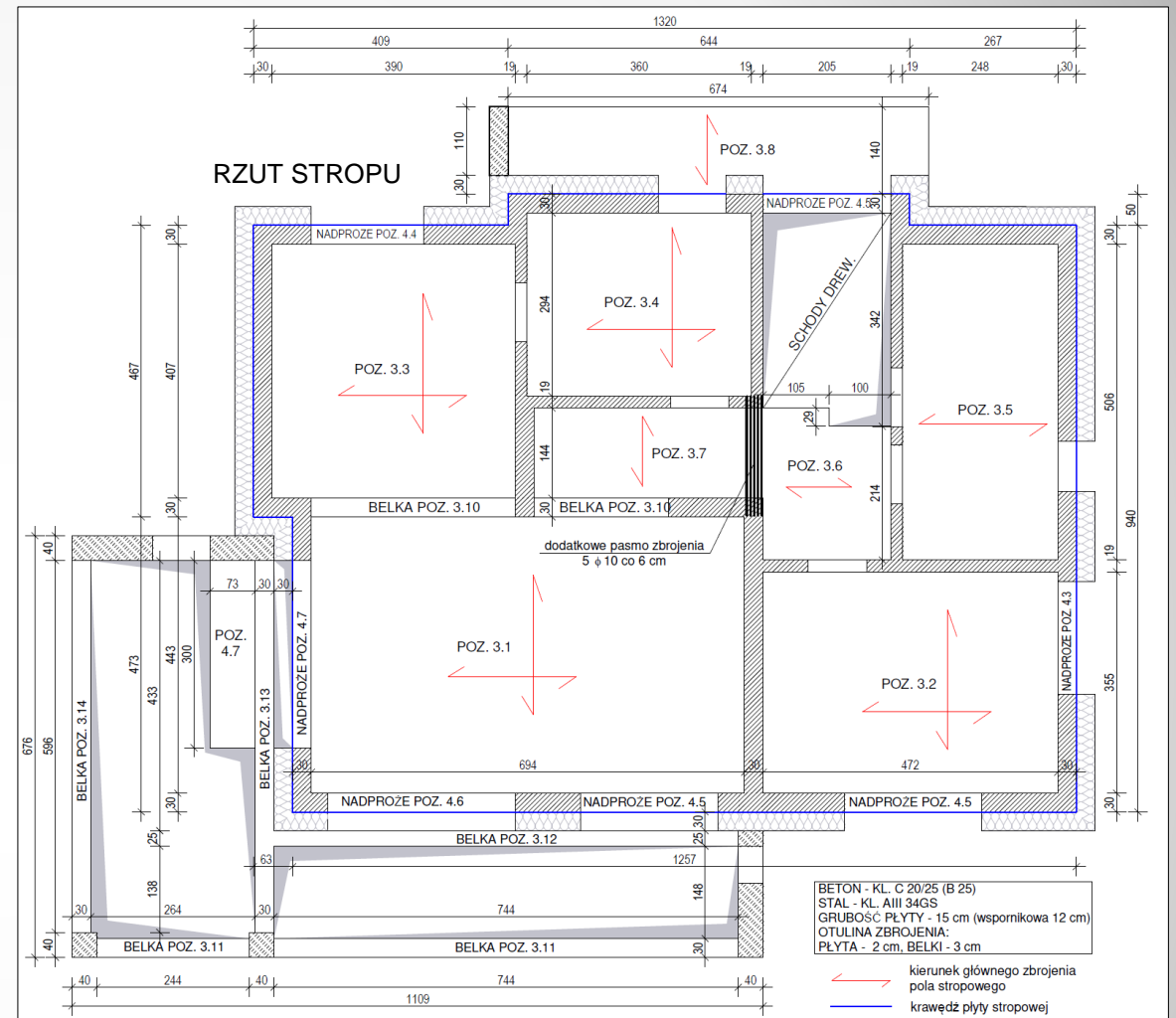

Ww. rysunki (tj. **rzuty**, widoki, przekroje, elewacje) nie są tymi samymi rysunkami, które są zawarte w części rysunkowej projektu zagospodarowania działki lub terenu, lub projektu architektoniczno-budowlanego. Rysunki z PZT i PAB należy traktować jako „podkłady” czyli materiały służące do przedstawienia projektowanych rozwiązań technicznych (**konstrukcyjnych** i instalacyjnych). Rysunki w PT są uszczegółowieniem, rozwinięciem i uzupełnieniem rysunków przedstawionych w PZT i PAB.

§ 24. Część rysunkowa projektu technicznego zawiera co najmniej:

1) rzuty wszystkich charakterystycznych poziomów obiektu budowlanego, w tym widok dachu lub przekrycia oraz przekroje i elewacje, a dla obiektu liniowego – przekroje poprzeczne i podłużne (profile), przeprowadzone w charakterystycznych miejscach obiektu budowlanego, niezawarte w części rysunkowej projektu zagospodarowania działki lub terenu lub projektu architektoniczno-budowlanego **konieczne do przedstawienia:**

- a) rozwiązań budowlano-konstrukcyjnych oraz rozwiązań materiałowych obiektu budowlanego i jego powiązania z podłożem oraz przyległymi obiektami budowlanymi,
(...)
– z nawiązaniem do poziomu terenu, przestrzeni wewnętrznych obiektu budowlanego, w szczególności pomieszczeń, rodzaju konstrukcji, przekrojów jego elementów, a także instalacji oraz gabarytów (obrysu) urządzeń technologicznych, o których mowa w lit. b;

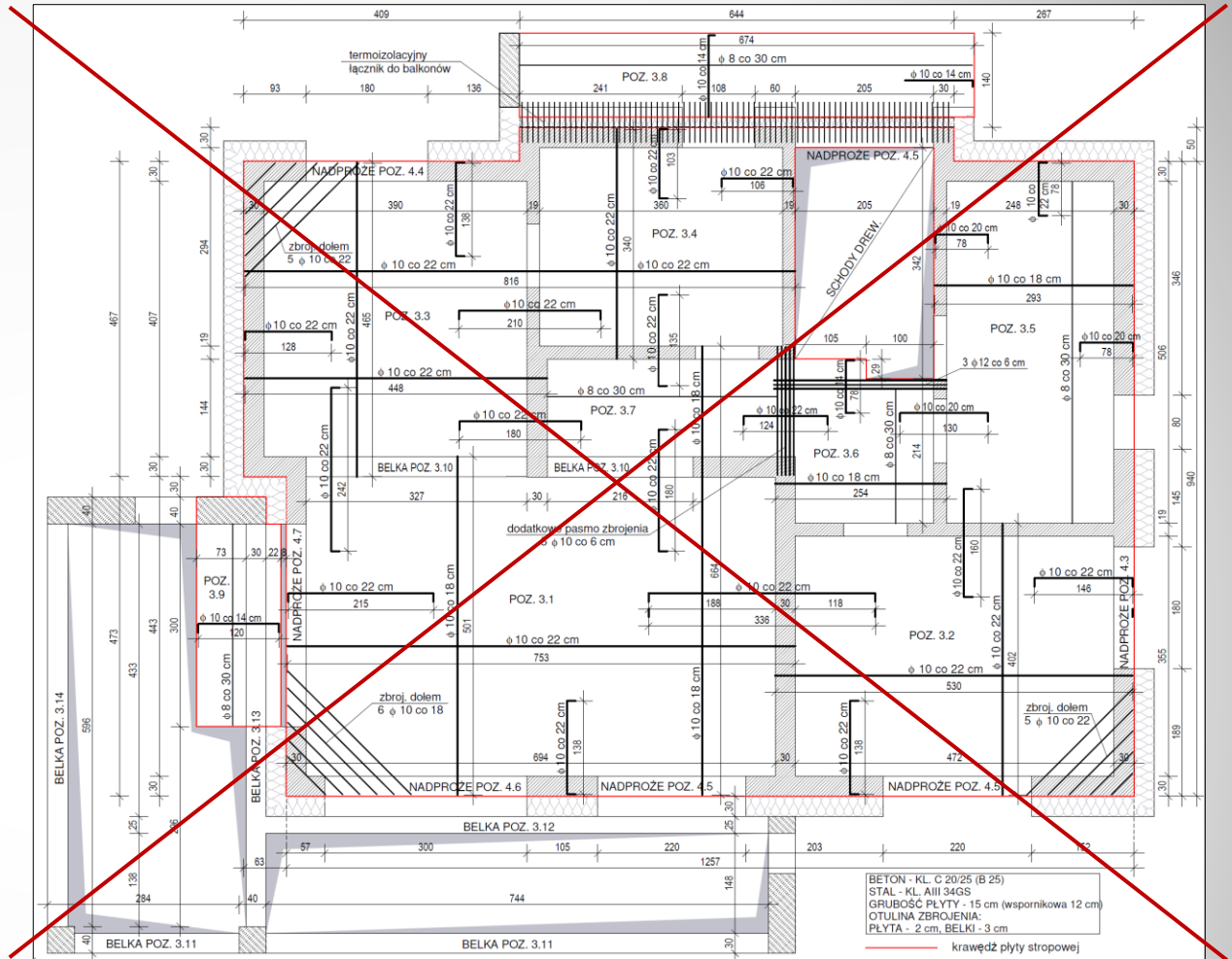

Rysunki w PT przedstawiają rozwiązania budowlano-konstrukcyjne oraz rozwiązania materiałowe obiektu budowlanego. Nie są to rysunki „wykonawcze” czyli służące bezpośredniemu wykonywaniu robót budowlanych np. wykonaniu i montażu zbrojenia.

§ 24. Część rysunkowa projektu technicznego zawiera co najmniej:

1) **rzuty** wszystkich charakterystycznych poziomów obiektu budowlanego, w tym widok dachu lub przekrycia oraz **przekroje i elewacje**, a dla obiektu liniowego – przekroje poprzeczne i podłużne (profile), przeprowadzone w charakterystycznych miejscach obiektu budowlanego, **niezawarte w części rysunkowej projektu zagospodarowania działki lub terenu lub projektu architektoniczno-budowlanego konieczne do przedstawienia:**

- a) **rozwiązań budowlano-konstrukcyjnych oraz rozwiązań materiałowych** obiektu budowlanego i jego powiązania z podłożem oraz przyległymi obiektami budowlanymi, (...)
– z nawiązaniem do poziomu terenu, przestrzeni wewnętrznych obiektu budowlanego, w szczególności pomieszczeń, rodzaju konstrukcji, przekrojów jego elementów, a także instalacji oraz gabarytów (obrysu) urządzeń technologicznych, o których mowa w lit. b;

Projekt techniczny z uwzględnieniem dostosowania do stopnia skomplikowania robót budowlanych oraz specyfiki i charakteru obiektu budowlanego, winien zawierać rysunki rozwiązań budowlano-konstrukcyjnych i materiałowych np. takich jak: rzut fundamentów czy rzut więźby dachowej

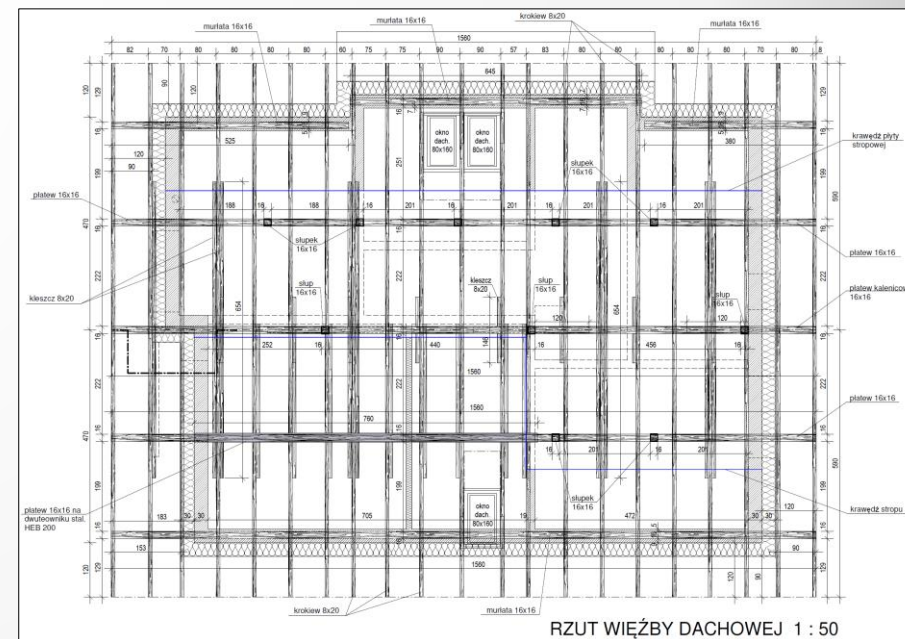
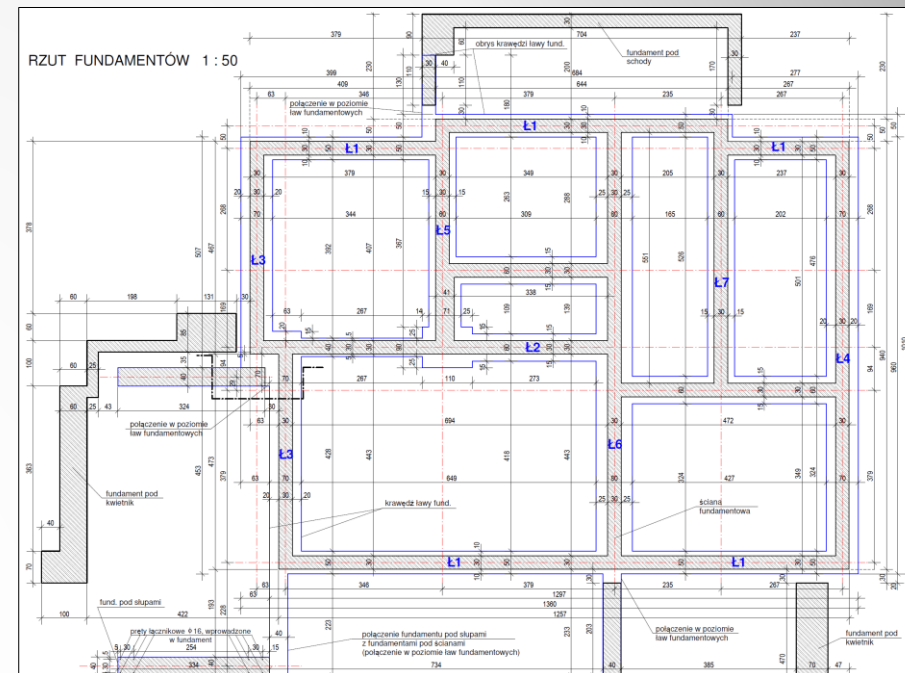

§ 24. Część rysunkowa projektu technicznego zawiera co najmniej:

1) rzuty wszystkich charakterystycznych poziomów obiektu budowlanego, w tym widok dachu lub przekrycia oraz **przekroje** i **elewacje**, a dla obiektu liniowego – przekroje poprzeczne i podłużne (profile), przeprowadzone w charakterystycznych miejscach obiektu budowlanego, **niezawarte w części rysunkowej projektu zagospodarowania działki lub terenu lub projektu architektoniczno-budowlanego konieczne do przedstawienia:**

- a) **rozwiązań budowlano-konstrukcyjnych oraz rozwiązań materiałowych** obiektu budowlanego i jego powiązania z podłożem oraz przyległymi obiektami budowlanymi, (...)
- z nawiązaniem do poziomu terenu, przestrzeni wewnętrznych obiektu budowlanego, w szczególności pomieszczeń, rodzaju konstrukcji, przekrojów jego elementów, a także instalacji oraz gabarytów (obrysu) urządzeń technologicznych, o których mowa w lit. b;

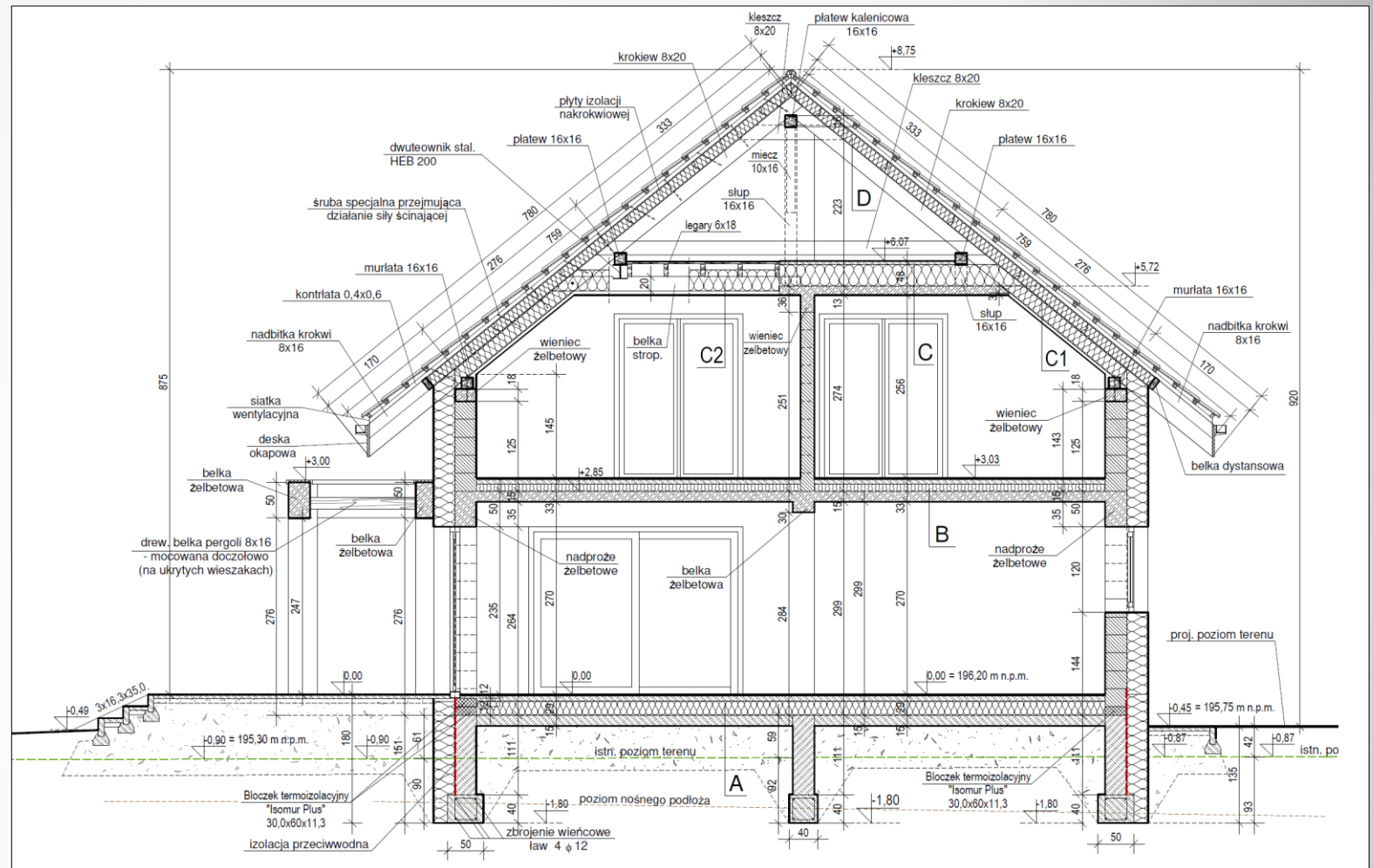

*Ww. rysunki (tj. rzuty, widoki, **przekroje**, elewacje) nie są tymi samymi rysunkami, które są zawarte w części rysunkowej projektu zagospodarowania działki lub terenu, lub projektu architektoniczno-budowlanego. Rysunki z PZT i PAB należy traktować jako „podkłady” czyli materiały służące do przedstawienia projektowanych rozwiązań technicznych (konstrukcyjnych i instalacyjnych). Rysunki w PT są uszczegółowieniem, rozwinięciem i uzupełnieniem rysunków przedstawionych w PZT i PAB.*

§ 24. Część rysunkowa projektu technicznego zawiera co najmniej:

1) rzuty wszystkich charakterystycznych poziomów obiektu budowlanego, w tym widok dachu lub przekrycia oraz przekroje i elewacje, a dla obiektu liniowego – przekroje poprzeczne i podłużne (profile), przeprowadzone w charakterystycznych miejscach obiektu budowlanego, **niezawarte w części rysunkowej projektu zagospodarowania działki lub terenu lub projektu architektoniczno-budowlanego konieczne do przedstawienia**:

- a) rozwiązań budowlano-konstrukcyjnych oraz rozwiązań materiałowych obiektu budowlanego i jego powiązania z podłożem oraz przyległymi obiektami budowlanymi,
- b) położenia sytuacyjno-wysokościowego i skrajnych parametrów instalacji i urządzeń technologicznych,** związanych lub mających wpływ na konstrukcję obiektu budowlanego, funkcjonowanie instalacji i urządzeń oraz bezpieczeństwo ich użytkowania,
- c) budowli przemysłowych** i innych tworzących samonośną całość techniczno-użytkową, jak komin, zbiornik, kolumna rafineryjna, z uwzględnieniem niezbędnych wymiarów, w tym zewnętrznych w rzucie poziomym i pionowym

– z nawiązaniem do poziomu terenu, przestrzeni wewnętrznych obiektu budowlanego, w szczególności pomieszczeń, rodzaju konstrukcji, przekrojów jego elementów, a także instalacji oraz gabarytów (obrysu) urządzeń technologicznych, o których mowa w lit. b;

§ 24. c.d.

2) rozwiązania konstrukcyjno-materiałowe przegród zewnętrznych

wraz z niezbędnymi szczegółami budowlanymi, mającymi wpływ na właściwości cieplne i szczelność powietrzną przegród, jeżeli ich odwzorowanie nie było wystarczające na rysunkach, o których mowa w pkt 1 – w przypadku zamierzenia budowlanego obejmującego ogrzewane, wentylowane i klimatyzowane budynki;

3) podstawowe urządzenia instalacji ogólnotechnicznych i technologicznych lub ich części, jeżeli ich odwzorowanie nie było wystarczające na rysunkach, o których mowa w pkt 1;

A 1	• płytki gres na kleju 2 cm • wylewka cement. 6 cm • folia PCV • styropian (twardy EPS 100 036) 12 cm • folia PCV • izolacja - papa podkładowa • płyta fund. żelbetowa 35 cm • izolacja p. wilg. - np. papa podkładowa • "chudy" beton 10 cm • żwir zageszczony warstwami 60 cm • kamień ubijany warstwami 30 cm
B	• płytki gres na kleju 2 cm • wylewka cement. 6 cm • folia PCV • styropian (twardy EPS 100 036) 10 cm • izolacja parochronna - folia PCV • płyta żelbetowa 15 cm
B1	• płytki gres na kleju 2 cm • elastyczna zaprawa uszczelniająca (dwuwarstwowo) np. "Sporo DSF 523" • wylewka cement. zbroj. siatką 6 cm • folia PCV • styropian (twardy EPS 100 036) 10 cm • folia PCV • izolacja - papa podkładowa • płyta żelbetowa 15 cm • styropian (twardy EPS 100 036) 10 cm • zaprawa klejowa na siatce • tynk cienkowarstwowy
C	• płytki gres na kleju 2 cm • wylewka cement. 6 cm • folia PCV • styropian (twardy EPS 100 036) 10 cm • folia PCV • płyta żelbetowa 15 cm
C1	• folia PCV • styropian (twardy EPS 100 036) 25 cm • folia PCV • płyta żelbetowa 15 cm
C2	• obróbka blacharska (blacha na rąbek) • płyta OSB gr. 20 mm • wylewka cement. 6 cm • folia PCV • styropian (twardy EPS 100 036) 10 cm • folia PCV

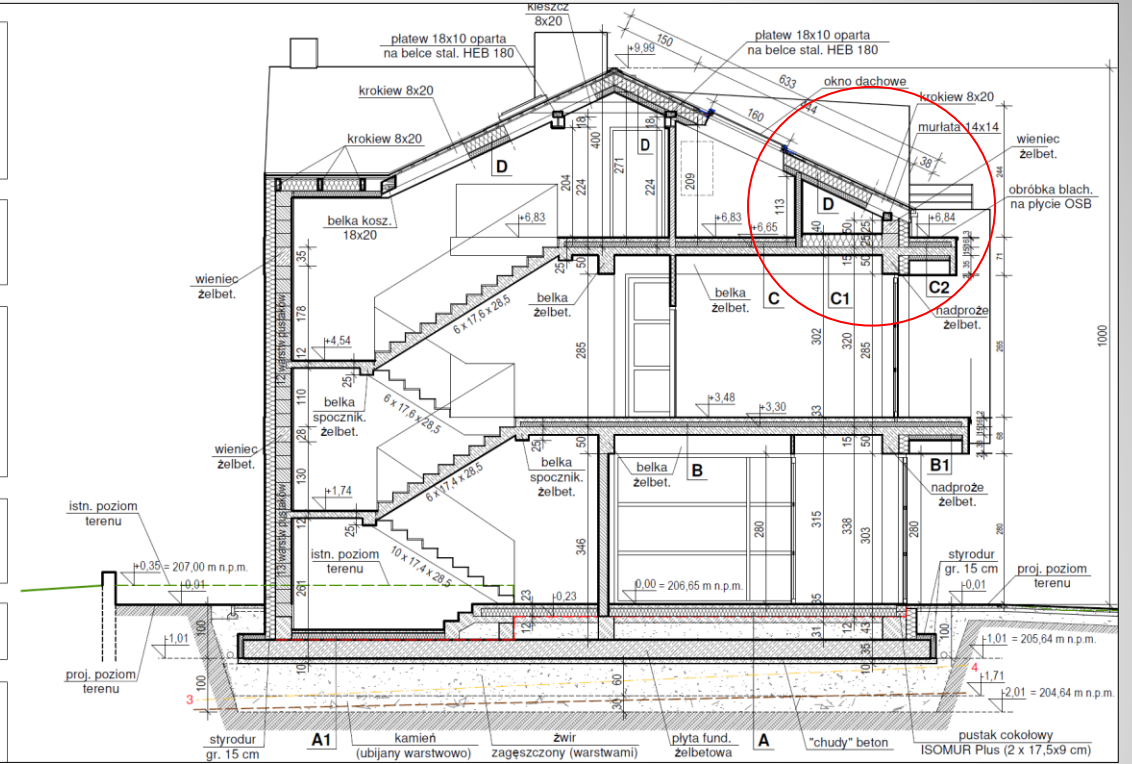

W projekcie technicznym z uwzględnieniem jego dostosowania do stopnia skomplikowania robót budowlanych oraz specyfiki i charakteru obiektu budowlanego, należy zamieścić rysunki rozwiązań konstrukcyjno-materiałowych z niezbędnymi szczegółami mający wpływ na właściwości termiczne i szczelność przegród

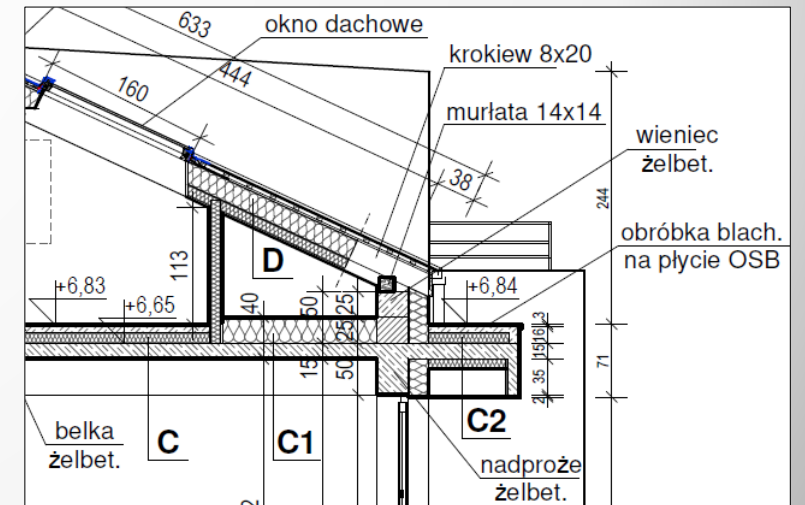

§ 24. c.d.

4) zasadnicze elementy wyposażenia instalacyjno-budowlanego, umożliwiającego użytkowanie obiektu budowlanego zgodnie z jego przeznaczeniem, w tym:

a) instalacje i urządzenia budowlane: wodociągowe, kanalizacyjne, ogrzewcze, wentylacyjne, chłodnicze, klimatyzacyjne i gazowe,

b) instalacje i urządzenia budowlane: elektroenergetyczne, telekomunikacyjne oraz instalację piorunochronną,

c) instalacje i urządzenia budowlane ochrony przeciwpożarowej określone w przepisach odrębnych

– wraz ze sposobem powiązania instalacji obiektu budowlanego bezpośrednio z sieciami

(urządzeniami) zewnętrznymi albo z instalacjami zewnętrznymi na zagospodarowanym terenie oraz związanymi z nimi urządzeniami technicznymi, **uwidocznione na rzutach i przekrojach** pionowych obiektu budowlanego, co najmniej w **formie odpowiednio opisanych schematów** lub przedstawione na odrębnych rysunkach.

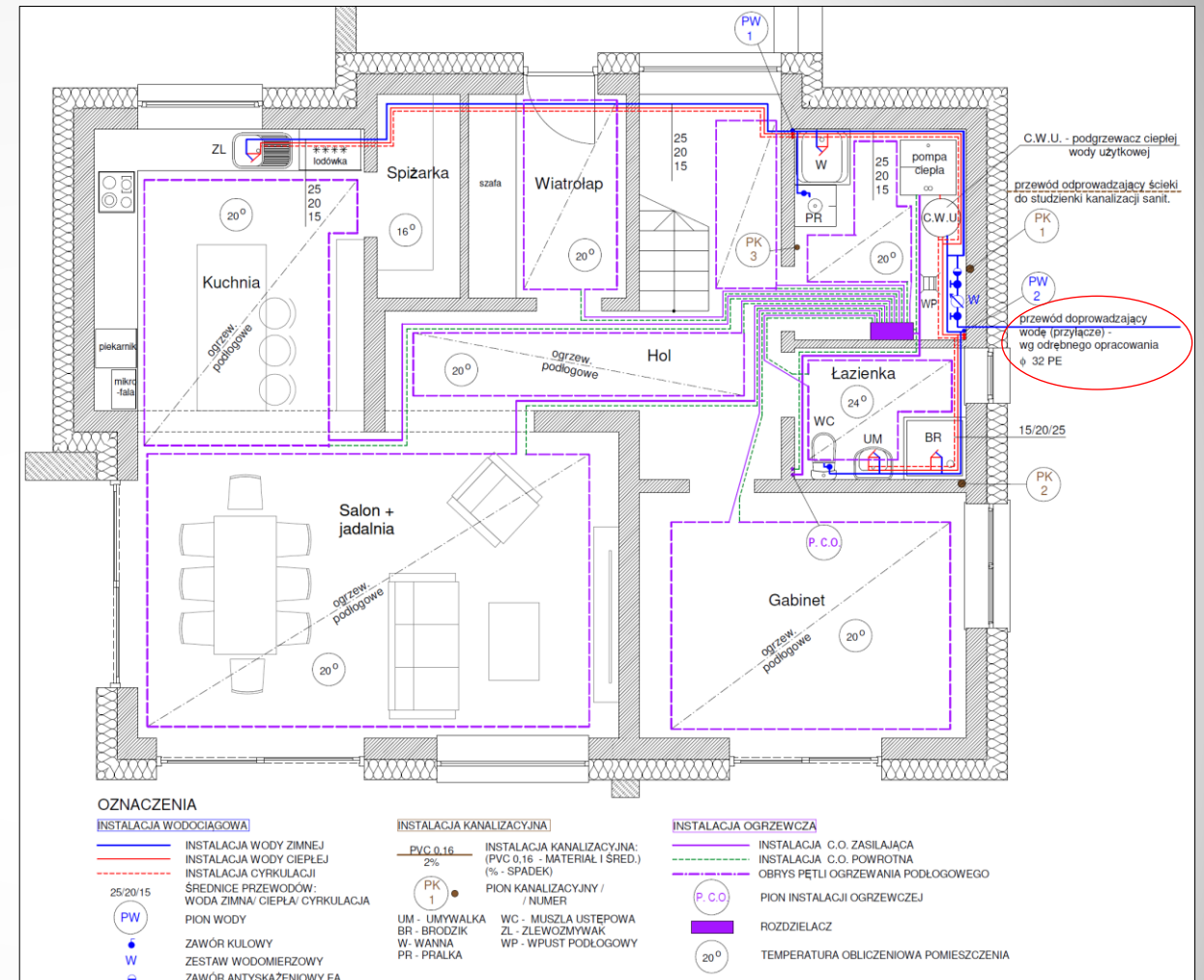

Na etapie PT nie wymaga się zamieszczenia szczegółowych, wykonawczych projektów instalacji. Rozwiązania zasadniczych elementów wyposażenia instalacyjno-budowlanego przedstawia się w ograniczonej formie jako co najmniej odpowiednio opisane schematy. W projekcie technicznym wskazuje się również sposób powiązania instalacji wewnętrznych z sieciami zewnętrznymi.

§ 24. c.d.

4) **zasadnicze elementy wyposażenia instalacyjno-budowlanego**, umożliwiającego użytkowanie obiektu budowlanego zgodnie z jego przeznaczeniem, w tym:

a) instalacje i urządzenia budowlane: wodociągowe, kanalizacyjne, ogrzewcze, wentylacyjne, chłodnicze, klimatyzacyjne i gazowe,

b) instalacje i urządzenia budowlane: elektroenergetyczne, telekomunikacyjne oraz instalację piorunochronną,

c) instalacje i urządzenia budowlane ochrony przeciwpożarowej określone w przepisach odrębnych

– wraz ze sposobem powiązania instalacji obiektu budowlanego bezpośrednio z sieciami (urządzeniami) zewnętrznymi albo z instalacjami zewnętrznymi na zagospodarowanym terenie oraz związanymi z nimi urządzeniami technicznymi, uwidocznione na rzutach i przekrojach pionowych obiektu budowlanego, **co najmniej w formie odpowiednio opisanych schematów** lub przedstawione na odrębnych rysunkach.

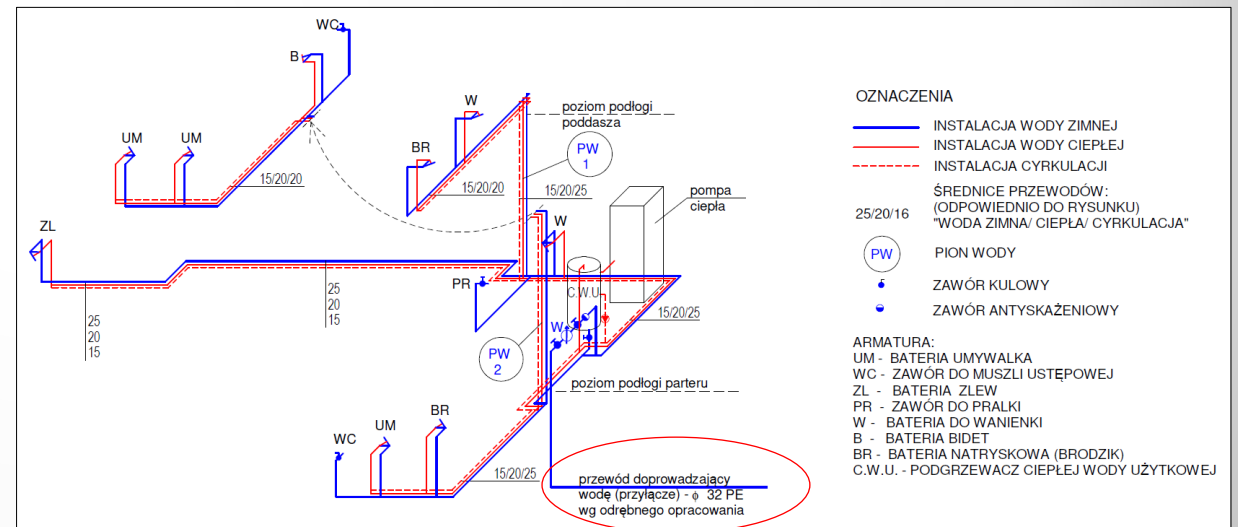
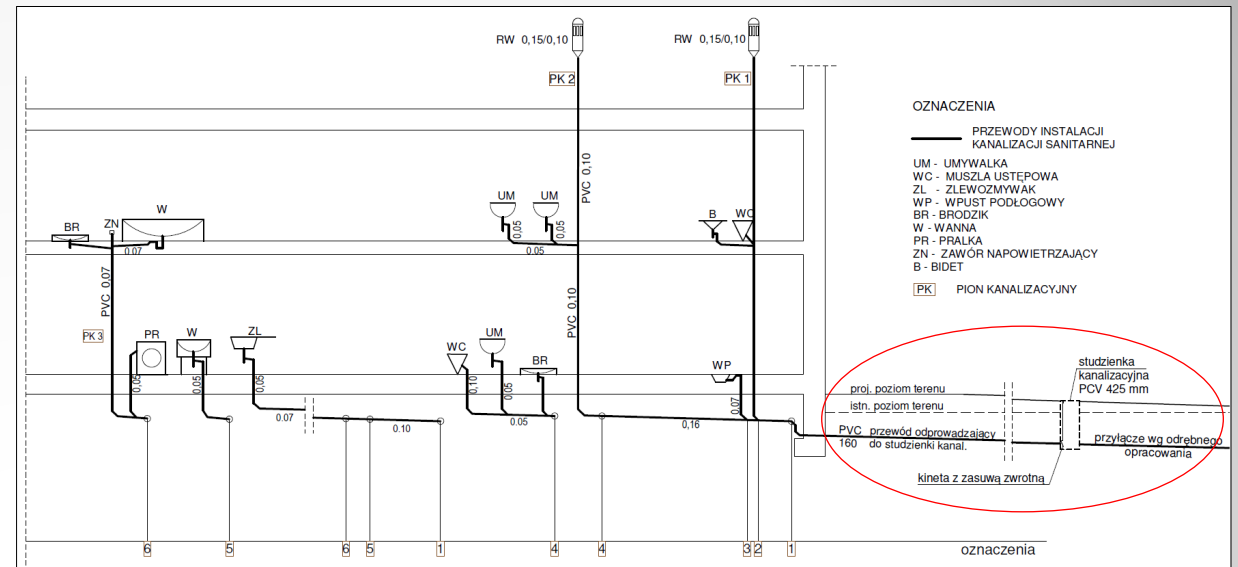

Rozwiązania zasadniczych elementów wyposażenia instalacyjno-budowlanego można przedstawić również na odrębnych rysunkach niż np. rzuty i przekroje, ukazując także na nich sposób powiązania instalacji bezpośrednio z sieciami zewnętrznymi.

Załącznik 1 - do rozporządzenia Ministra Rozwoju, Pracy i Technologii z dnia 25 czerwca 2021 r. (poz. 1169)

SPOSÓB OZNACZANIA NAZW PLIKÓW KOMPUTEROWYCH PROJEKTU BUDOWLANEGO W POSTACI ELEKTRONICZNEJ

Poz.	Elementy projektu budowlanego:	Nazwa pliku w przypadku zapisu*:	
		w jednym pliku	w więcej niż jednym pliku
1.	projekt zagospodarowania działki lub terenu	PZT_z	PZT_x_z
2.	projekt architektoniczno-budowlany	PAB_z	PAB_x_z
3.	projekt techniczny	PT_z	PT_x_y_z
4.	opinie, uzgodnienia, pozwolenia i inne dokumenty, o których mowa w art. 33 ust. 2 pkt 1 ustawy, oświadczenie zarządcy drogi, o którym w art. 34 ust. 3 pkt 4 ustawy, informacja dotycząca bezpieczeństwa i ochrony zdrowia, o której mowa w art. 20 ust. 1 pkt 1b ustawy	ZL_z	ZL_x_z
5.	elementy, o których mowa w poz. 1 i 2 tabeli	PZT_PAB_z	
6.	elementy, o których mowa w poz. 1, 2 i 4 tabeli	PZT_PAB_ZL_z	
7.	elementy, o których mowa w poz. 1 i 4 tabeli	PZT_ZL_z	
8.	elementy, o których mowa w poz. 2 i 4 tabeli	PAB_ZL_z	

* Objaśnienie skrótów w tabeli:

- 1) x – oznacza kolejny numer pliku;
- 2) y – oznacza symbol określający zawartość tomu projektu technicznego zawierającego opracowanie wykonane przez osobę posiadającą uprawnienia budowlane w określonej specjalności, gdzie:
 - a) AR – stanowi symbol specjalności architektonicznej,
 - b) BO – stanowi symbol specjalności konstrukcyjno-budowlanej,
 - c) BM – stanowi symbol specjalności inżynierskiej mostowej,
 - d) BD – stanowi symbol specjalności inżynierskiej drogowej,
 - e) BK – stanowi symbol specjalności inżynierskiej kolejowej w zakresie kolejowych obiektów budowlanych i inżynierskiej kolejowej w zakresie sterowania ruchem kolejowym,
 - f) BH – stanowi symbol specjalności inżynierskiej hydrotechnicznej,
 - g) BW – stanowi symbol specjalności inżynierskiej wyburzeniowej,
 - h) BT – stanowi symbol specjalności instalacyjnej w zakresie sieci, instalacji i urządzeń telekomunikacyjnych,
 - i) IS – stanowi symbol specjalności instalacyjnej w zakresie sieci, instalacji i urządzeń cieplnych, wentylacyjnych, gazowych, wodociągowych i kanalizacyjnych,
 - j) IE – stanowi symbol specjalności instalacyjnej w zakresie sieci, instalacji i urządzeń elektrycznych i elektroenergetycznych,
 - k) IN – stanowi symbol specjalności innej niż w lit. a–j,
 - l) WB – stanowi symbol więcej niż jednej specjalności;
- 3) z – oznacza datę sporządzenia plików napisaną w formacie rrrr.mm.dd.

Załącznik 2 - do rozporządzenia Ministra Rozwoju z dnia 11 września 2020 r. (poz. 1609)

WYKAZ POLSKICH NORM POWOŁANYCH W ROZPORZĄDZENIU

Lp.	Miejsce powołania normy	Numer normy*)	Tytuł normy (zakres powołania)
1	2	3	4
1	§ 9 ust. 1	PN-EN ISO 4157-1	Rysunek budowlany – Systemy oznaczeń – Część 1: Budynki i części budynków
2		PN-EN ISO 4157-2	Rysunek budowlany – Systemy oznaczeń – Część 2: Nazwy i numery pomieszczeń
3		PN-EN ISO 4157-3	Rysunek budowlany – Systemy oznaczeń – Część 3: Identyfikatory pomieszczeń
4		PN-EN ISO 6284	Rysunek budowlany – Oznaczanie odchyłek granicznych
5		PN-EN ISO 11091	Rysunek budowlany – Projekty zagospodarowania terenu
6		PN-B-01025	Rysunek budowlany – Oznaczenia graficzne na rysunkach architektoniczno-budowlanych
7		PN-B-01027	Rysunek budowlany – Oznaczenia graficzne stosowane w projektach zagospodarowania działki lub terenu
8		PN-B-01029	Rysunek budowlany – Zasady wymiarowania na rysunkach architektoniczno-budowlanych
9		PN-EN ISO 5261	Rysunek techniczny. Przedstawianie uproszczone prętów i kształtowników
10		PN-EN ISO 2553	Spajanie i procesy pokrewne. Umowne przedstawianie na rysunkach. Złącza spajane
11		PN-EN ISO 5845-1	Rysunek techniczny – Przedstawianie uproszczone zespołów z częściami złącznymi – Część 1: Zasady ogólne
12	§ 12	PN-ISO 9836	Właściwości użytkowe w budownictwie – Określanie i obliczanie wskaźników powierzchniowych i kubaturowych

*) Stosuje się najnowszą normę opublikowaną w języku polskim.